



# Wohnraumtüren

Holztüren in hochwertiger Tischlerqualität  
NEU: DesignLine Concepto Leinen

**HÖRMANN**





## INHALT

4	Hörmann Markenqualität
8	Gute Gründe für Hörmann
16	Türblattausführungen
18	BaseLine
	Duradecor Glatt
	Duradecor Struktur
	Lack
	Echtholz-Furnier
26	DesignLine Concepto
	Ultramatt
	Gloss
	Schiefer
	Leinen ■ <b>NEU</b>
38	DesignLine
	Stripe
	Groove
	Steel
	Plain
	Rail
	Pure
64	ClassicLine
	Georgia
	Carolina
	Montana ■ <b>NEU</b>
	Kontura ■ <b>NEU</b>
	Virginia
78	GlassLine
94	Funktionstüren
98	Funk-Türschlossantrieb SmartKey
100	Türantrieb PortaMatic
102	VarioFix Stahlzarge
106	Schiebetürausführungen
108	Lichtausschnitte / Seitenteile / Oberlichter
110	Drücker und Beschläge
113	Beschläge für Ganzglastüren
114	Griffe für Schiebetüren
116	Oberflächen
120	Tür- und Zargenkonstruktion
122	Übersichtstabelle
124	Technische Daten
127	Hörmann Produktprogramm

Die abgebildeten Türen sind teilweise mit Sonderausstattungen versehen und entsprechen nicht immer der Standardausführung.  
Die abgebildeten Oberflächen und Farben sind aus drucktechnischen Gründen nicht farbverbindlich. Alle Farbangaben in Anlehnung an die jeweilige RAL-Farbe.

Urheberrechtlich geschützt. Nachdruck, auch auszugsweise, nur mit unserer Genehmigung. Änderungen vorbehalten.

## Entdecken Sie die neue Wohnlichkeit: mit hochwertigen Wohnraumtüren

Unser Zuhause ist unser Lebensmittelpunkt, unser Rückzugsort, unsere Wohlfühloase.

Das spornt uns als Familienunternehmen an, Ihnen mit unseren Produkten made in Germany ein ganz besonderes Hier-bin-ich-zu-Hause-Gefühl zu geben. Die hochwertigen Wohnraumtüren tragen ihren Teil dazu bei und verleihen Ihrem Zuhause ein Extra an Wohnlichkeit.

Ob klassisch oder modern, Weißlack oder Buche, mit Glas-Elementen oder Edelstahl-Applikationen – Hörmann bietet Ihnen genau die Wohnraumtür, die zu Ihnen und Ihrer Einrichtung passt.





## So finden Sie die passenden Wohnraamtüren

Beim Kauf von Zimmertüren gibt es einige Entscheidungen zu treffen. Welche Türblattausführung wähle ich? Welches Material passt zu meinem Stil und meinen Bedürfnissen?

Damit Sie beim Türenkauf alle Möglichkeiten überblicken, haben wir Ihnen die wichtigsten Details, die Sie beim Kauf von Wohnraamtüren beachten sollten, kompakt aufgelistet:



## Die Wahl der richtigen Oberfläche

Die meisten Hersteller bieten Zimmertüren mit Echtholz-furnieren, Lack- oder CPL-Beschichtung an. Gerade in Haushalten mit Kindern und Haustieren empfiehlt es sich, auf die besonders robuste Duradecor Oberfläche zu setzen. Hochwertige Oberflächen sind zudem leicht zu reinigen. Tipp: Fragen Sie bei Ihrem Händler nach stoßfesten 4Protect Kanten, denn diese verhindern eine lange Zeit unschöne Macken.

## Auf die inneren Werte kommt es an

Die Wahl der Türblatteinlage hängt davon ab, wie oft die Tür genutzt wird und wie langlebig eine Tür ist. Das beste Preis-Leistungs-Verhältnis bietet eine Einlage aus Röhrenspan. Daneben bietet Hörmann hochwertige Vollspantürblätter sowie preiswerte Röhrenspanstege und Wabeneinlagen an. Weitere Informationen finden Sie auf der Seite 123.

## Form des Türblatts

Gewählt werden kann zwischen einem gefälzten und einem stumpf einschlagenden Türblatt. Gefälzt bedeutet, dass die Kante des Türblattes im geschlossenen Zustand ein Stück auf der Zarge aufliegt. Stumpf einschlagend bedeutet, dass das Türblatt im geschlossenen Zustand eine ebene Fläche mit dem Türrahmen bildet. Weitere Informationen finden Sie auf der Seite 16.



Hochwertiges Vollspantürblatt



Eleganter, flächenbündiger Türdrücker ohne Schlüssellochbohrung



Robuste Stahlzarge VarioFix

Wer eher klassisch eingerichtet ist, wählt meist die gefälzte Variante, wohingegen die stumpfe Ausführung besonders gut zu einem modernen Einrichtungsstil passt.

## Art der Beschläge – Türdrücker, Rosette und Bänder

Genauso vielfältig wie die Türen selbst sind auch die Drückergarnituren, die Sie ganz nach Ihrem Geschmack auswählen können. Drückergarnituren bestehen aus dem Drücker und der Rosette. Türklinken und Schlüssellocher gibt es bei Hörmann in vielen verschiedenen Formen und Edeldstahlnuancen. Glänzend, matt oder als Kombination aus beidem: Wählen Sie einfach die passende Drückergarnitur zu Ihrer Einrichtung. Wer es modern mag, kann flächenbündige Türdrücker auswählen, die in das Türblatt eingelassen sind – eine elegante Anmutung ohne Schlüssellochbohrung. Dazu passen besonders gut verdeckt liegende Bänder, die Türblatt und Türrahmen unsichtbar miteinander verbinden.

## Türzarge

Passend zu den Holztüren kann ein Holzrahmen, in der Fachsprache Zarge genannt, in eckig oder rund gewählt werden. In Haushalten mit Kindern lohnt es sich, die Zimmertüren mit Zargen aus Stahl zu kombinieren. Diese sind besonders robust und halten auch einen „Unfall“ mit einem Bobbycar, dem Staubsauger oder der Getränkebox aus. Optisch ist die Stahlzarge VarioFix von einer Zarge aus Holz nicht zu unterscheiden.

„Einen guten Namen muss man sich erarbeiten.“

August Hörmann

Ganz im Sinne des Firmengründers erhalten Sie mit dem Namen Hörmann echte Markenqualität mit umfassendem Produkt-Know-how. Denn das Familienunternehmen blickt auf über 80 Jahre Erfahrung als Bauelemente-Spezialist zurück und versteht sich von Beginn an als Ihr Partner fürs Bauen und Modernisieren. Nicht umsonst zählt Hörmann im Bereich Innentüren zu den erfolgreichsten Anbietern Europas. Das alles gibt Ihnen ein gutes Gefühl beim Kauf einer Hörmann Innentür.



## 1 Qualitätsprodukte aus Deutschland

Die Tür- und Zargenkonstruktion wird bei Hörmann selbst entwickelt. Sie wird im Rahmen des Qualitäts-, Umwelt-, Energie- und Arbeitssicherheitsmanagements nach DIN EN ISO 9001, 14001, 50001 und BS OHSAS 18001 in einem modernen Werk in Deutschland produziert. Daneben arbeiten unsere hochqualifizierten Mitarbeiter intensiv an neuen Produkten, **ständigen Weiterentwicklungen und Detailverbesserungen**. So entstehen Patente und Alleinstellungen am Markt.





## 2 Innentüren für Generationen

Wir sind überzeugt von unseren Produkten und unserer kompromisslosen Qualitätssicherung. Dadurch haben Sie viele Jahre lang Freude an einer Hörmann Wohnraumtür und **Sie wählen für Ihr Zuhause buchstäblich eine „Tür fürs Leben“.**

## 3 Zukunft im Blick

Hörmann geht mit gutem Beispiel voran. Deswegen deckt das Unternehmen seinen **Energiebedarf zu 100 % aus Ökostrom.** Zusammen mit einem intelligenten und zertifizierten Energiemanagement-System, dem CO<sub>2</sub>-neutralen Postversand sowie dem Recycling von Wertstoffen werden **jährlich über 40000 Tonnen CO<sub>2</sub> eingespart.** Und nicht zuletzt bietet Hörmann Produkte für nachhaltiges Bauen.



## 4 Flächenbündig: Planar Drücker

Für die **besonders elegante Ansicht** statten Sie Ihre Tür mit dem Planar Drücker aus. Seine **absolut flächenbündige Rosette**, perfekt im Türblatt versenkt, begeistert besonders Design-orientierte. Perfekte Eleganz wird durch die stumpf einschlagenden Türen mit verdeckt liegenden Bändern erzielt. Ein weiteres, feines Detail: Mit dem Verzicht auf die Schlüsselbohrung wirkt das Design noch reduzierter und damit eleganter.

Weitere Informationen finden Sie auf Seite 110.

## 5 4 × 4-Konzept: DesignLine Concepto

Durchdacht und vielseitig: Die Türen der **DesignLine Concepto bieten Ihnen neue Gestaltungsmöglichkeiten für Ihr Zuhause**. Kombinieren Sie die hochwertigen Oberflächen Ultramatt, Gloss (Hochglanz), Schiefer oder die Neuheit Leinen mit den Farbvarianten Verkehrsweiß, Lichtgrau, Anthrazitgrau oder dem neuen Farbton Taupe.

Mehr Details zu den pflegeleichten und robusten Oberflächen lesen Sie ab Seite 27.



## 6 Nano-Beschichtung: Ganzglastüren

Sie wünschen sich ein **lichtdurchflutetes Zuhause?** Dann sind unsere Ganzglastüren genau die richtige Wahl. Neben ihrer eleganten Türansicht überzeugt die GlassLine auch in puncto Pflegekomfort: Alle Motive mit sandgestrahltem Glas sind mit der Nano-Beschichtung für weniger Fingerabdrücke ausgestattet.

### **Ansichtsgleiche Motive zur DesignLine Groove und Concepto**

Für den perfekten Mix aus Holz- und Glastüren bieten wir Ihnen zu den Motiven der DesignLine Groove und DesignLine Concepto ansichtsgleiche Ganzglastüren.

## 7 Sehen und Fühlen: Duradecor Struktur

Die fein strukturierten Oberflächen machen **fühlbar, was Sie sehen.** Eine Holz-Maserung, die in das Türblatt geprägt wird, macht die charakteristische Holzstruktur der Duradecor Struktur-Oberfläche fühlbar. Diese unterstreicht die **gemütliche und natürliche Wohnatmosphäre** in Ihrem Zuhause und ist darüber hinaus auch äußerst pflegeleicht und strapazierfähig.

Weitere Informationen finden Sie auf Seite 117.



## 8 Höchst stoßfest: Duradecor Oberfläche

Die hochwertige Oberfläche wird Sie begeistern: Duradecor besticht durch **höchste Stoßfestigkeit, die um 48 % besser ist** als der Durchschnitt der geprüften CPL-Oberflächen anderer Hersteller. Weiterhin ist sie unempfindlich, pflegeleicht und hitzebeständig, so dass Sie lange Freude an Ihrer Tür haben.

Weitere Informationen finden Sie auf Seite 116.



## 9 Dauerhaft unempfindlich: 4Protect Kantenschutz

Unsere gefälzten Türen mit eckigen Kanten und unsere stumpf einschlagenden Türen mit der Duradecor Oberfläche Weißlack, Lichtgrau, Anthrazitgrau und Taupe sind **serienmäßig mit dem hochwertigen 4Protect Kantenschutz ausgestattet.**



So sind Ihre Holz-Innentüren unempfindlicher gegen die tagtäglichen Beanspruchungen und Sie haben lange Zeit Freude an ihnen.

Weitere Informationen finden Sie auf Seite 17.



## 10 Hochwertig und elegant: Holzzarge

Unsere Holzzargen überzeugen mit einer **formschönen Rundkante** und einem **Kantenradius von 3 mm** **1**. Das 25 mm starke Futterbrett **2** und die robuste Duradecor Oberfläche **3** sorgen für eine **hochwertige und elegante Ansicht** Ihrer neuen Wohnraumtür.

Weitere Informationen finden Sie auf den Seiten 120 – 121.

## 11 Schön und robust: Stahlfutterzarge

VarioFix nennt sich unsere Stahlfutterzarge, die Ihnen viele Vorteile bietet: Mit dem verstellbarem Zierfalz wird sie so **simpel montiert** wie eine Holzzarge. Zusätzlich ist sie dank ihrer hohen Widerstandsfähigkeit **äußerst langlebig**. In puncto Design überzeugt ihre elegante Formgebung ohne sichtbaren Umbug. Die Stahlfutterzarge VarioFix ist mit einem perfekt auf Holzzargen abgestimmten Zargenspiegel von 55 mm **ansichtsgleich mit Holzzargen**.

## Automatiktüren für komfortables und barrierefreies Wohnen

Wenn das Zuhause nicht nur schön, sondern auch komfortabel und praktisch eingerichtet werden soll, dann spielen auch passende Türen eine Rolle. Auf die Wohnsituation und Bedürfnisse abgestimmte Türen können die Lebensqualität aller Bewohner im Haus erhöhen. Neben der Optik und dem Komfort ist bei Türen ebenso das Thema „Barrierefreiheit“ wichtig. Aus diesem Grund geraten automatisierte Türlösungen zunehmend in den Fokus. Mit dem PortaMatic erfüllen Sie sich den Traum einer Automatiktür ganz leicht: Der Innentür-Antrieb lässt sich auch an bereits eingebaute Holz- und Stahltüren leicht anbringen, was besonders in Mietwohnungen vorteilhaft ist.



## Automatiktüren für mehr Komfort

Automatiktüren sind in Räumen praktisch, die häufig genutzt werden, wenn man keine Hand frei hat. Jeder kennt die Situation, in der man mit einem Wäschekorb oder einem voll beladenen Tablett in der Hand eine Tür öffnen muss. Das Resultat: Entweder die saubere Wäsche landet auf dem Boden oder das Geschirr geht zu Bruch, weil man versucht, mit dem Ellbogen die Klinke zu drücken. Auch im Alltag von Familien sind automatisierte Türen praktisch. Sie helfen Eltern dabei, den Kinderwagen leicht durch die Tür zu schieben und das Tragen von Einkaufstaschen mit voll bepackten Händen ist mit einer Automatiktür auch kein Problem mehr.

## Automatiktüren sorgen für Lebensqualität

Automatisierte Türen sind nicht nur komfortabel, sondern können auch eine Bereicherung für das Zuhause sein. Wer beispielsweise auf einen Rollstuhl angewiesen ist oder einen Rollator benötigt, für den ist es praktisch, wenn sich Türen automatisch oder auf Knopfdruck öffnen.

Wer für die Zukunft plant, sollte auch an ein altersgerechtes Wohnen denken und vorsorgen. Durch den leicht anbringbaren und kostengünstigen PortaMatic können Wohnräume schnell und einfach barrierefrei und altersgerecht gestaltet werden.



## Bedienbarkeit und Sicherheit von Automatiktüren

Türen, die durch den PortaMatic angetrieben werden, können auf verschiedene Weise bedient werden. Neben Tastern und Handsendern, die man übrigens ebenfalls für automatische Garagentore oder Haustüren von Hörmann verwenden kann, ist auch der manuelle Betrieb über die Klinke jederzeit möglich.

Neben dem Komfort spielt selbstverständlich auch die Sicherheit bei automatisch betriebenen Türen eine wichtige Rolle. Deshalb bewegt der PortaMatic Türen so, dass sie sich mit wenig Kraft öffnen und schließen lassen und schon bei kleinstem Widerstand automatisch stoppen. Der geringe Kraftaufwand sorgt außerdem für einen niedrigen Stromverbrauch.



Gefälztes Türblatt mit runden Kanten

## Gefälzte Ausführung mit runden Kanten

Wer Wert auf eine harmonische Gesamtansicht legt, der trifft mit dieser Ausführung die richtige Wahl: Das Türblatt liegt auf der Zarge auf und überzeugt mit abgerundeten Türblattkanten in einer **harmonischen Ansicht**.

Die gefälzte Türansicht mit runden Kanten erhalten Sie für alle Holz-Innentüren, außer DesignLine Stripe und ClassicLine Montana.

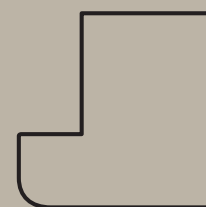

Horizontalschnitt vom Türblatt



Gefälztes Türblatt mit eckigen Kanten und 4Protect Kantenschutz

## Gefälzte Ausführung mit eckigen Kanten

Wenn Sie eine besonders geradlinige Ansicht schätzen, dann empfehlen wir Ihnen diese Ausführung. Das Türblatt liegt auf und verfügt über eine **formschöne, eckige Kante**. Erhältlich ist sie für alle Holz-Innentüren, außer ClassicLine Virginia und ClassicLine Carolina. In den Duradecor Oberflächen mit 4Protect Kantenschutz und in der Lack-Oberfläche besteht diese Ausführung **mit einer perfekten Null-Fugen-Ansicht**.

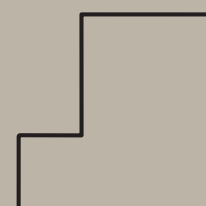

Horizontalschnitt vom Türblatt





## Stumpfe Ausführung

Wünschen Sie sich für Ihr Zuhause eine **exklusive Türansicht mit nahezu flächenbündigem Übergang** zur Zarge? Dann empfehlen wir das stumpf einschlagende Türblatt, das besonders mit einem modernen Wohnstil harmoniert. Diese Ausführung ist für alle Holztüren lieferbar, mit Ausnahme von ClassicLine Virginia und ClassicLine Carolina. In den Duradecor Oberflächen mit 4Protect Kantenschutz und in der Lack-Oberfläche überzeugt diese Ausführung **mit einer perfekten Null-Fugen-Ansicht**.

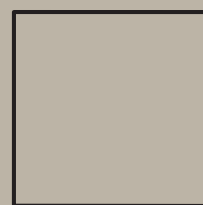

Horizontalschnitt vom Türblatt

Stumpf einschlagendes Türblatt



## 4Protect Kantenschutz

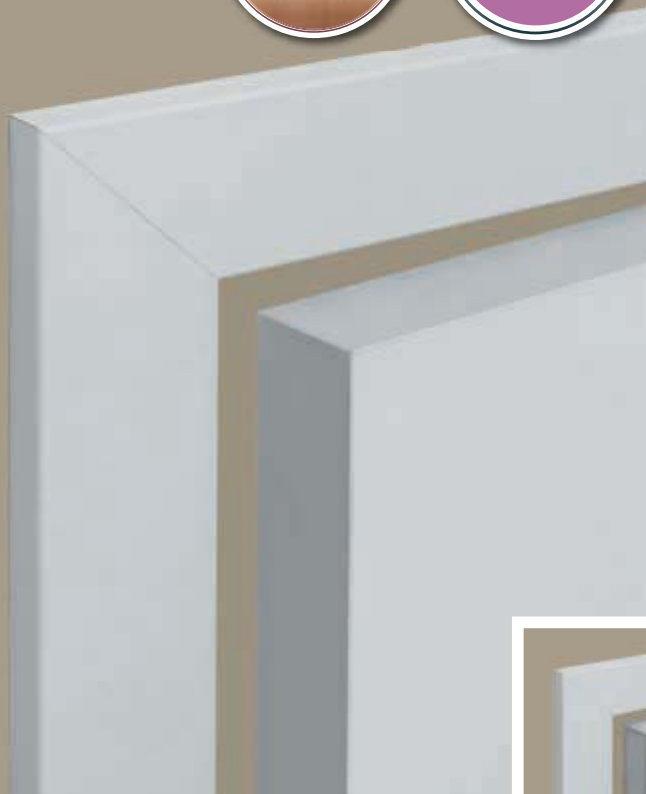

Der 4-fache Kantenschutz bei **stumpf einschlagenden Türen und gefälzten Türen mit eckigen Kanten** in der Duradecor Oberfläche Weißlack, Lichtgrau, Anthrazit, Taupe, Bütte Weiß, Bütte Lichtgrau, Esche Weiß und Gebürstetes Weiß überzeugt mit bestechenden Merkmalen:

1. Hohe Schlagfestigkeit
2. Hohe Abriebfestigkeit
3. Hohe Kratzfestigkeit
4. **Perfekte Null-Fugen-Ansicht**, d. h. anders als bei herkömmlichen Türen stört keine sichtbare Fuge die hochwertige Türansicht.



Herkömmliches Türblatt mit sichtbarer Fuge

Perfekte Null-Fugen-Ansicht für eine besonders hochwertige Türansicht



## Zeitlos elegant: die BaseLine Holz-Innentüren

Sie legen in Ihrem Zuhause viel Wert auf den Wohlfühl-Charakter? Dann treffen Sie mit den Türmodellen der BaseLine die richtige Wahl. Das Türblatt in stumpfer oder gefälzter Ausführung, kombiniert mit Ihrer Wunsch-Farbe oder Ihrem Wunsch-Dekor schafft eine wohnliche Atmosphäre, die zum Entspannen einlädt.

Alle Holz-Innentüren BaseLine erhalten Sie in den hochwertigen Oberflächen Duradecor glatt, Duradecor Struktur, Lack und Echtholz-Furnier. Dazu steht Ihnen eine Vielzahl von Farben und Dekoren zur Verfügung, für vollkommene Harmonie mit Ihrem Einrichtungsstil. Für noch mehr Individualität bieten wir Ihnen auch nahezu jede Wunschfarbe als HPL-Oberfläche. Oder möchten Sie Ihre Innentüren selbst gestalten? Dann wählen Sie die überstreichbare Grundierfolie. Entdecken Sie alle Möglichkeiten auf den nächsten Seiten.

Auf den folgenden Seiten sind die Türen in der gefälzten Ausführung mit Bändern abgebildet, stumpf einschlagende Türen erkennen Sie an den nicht sichtbaren, verdeckt liegenden Bändern.



### Duradecor Glatt

Die höchst stoßfeste Duradecor Oberfläche ist die richtige Wahl für Ihr Zuhause. Ob edler Weißlack, modernes Grau oder wohnliche Holz-Dekore, ob mit oder ohne Lichtausschnitt – hier finden Sie ganz sicher eine Innentür nach Ihrem Geschmack. Stumpf einschlagende Türen und gefälzte Türen mit eckigen Kanten in der Duradecor Oberfläche Weißlack, Lichtgrau, Bütte Weiß, Bütte Lichtgrau und Esche Weiß sind serienmäßig mit dem hochwertigen 4Protect Kantenschutz ausgestattet.

### Farben und Dekore

-  Weißlack RAL 9016
-  Lichtgrau RAL 7035
-  Bütte Weiß
-  Bütte Lichtgrau
-  Esche Weiß
-  Italienische Akazie
-  Kanadischer Ahorn
-  Französische Buche

Weitere Informationen finden Sie auf der Seite 116.













**BaseLine**  
Duradecor  
Weißlack RAL 9016



## Duradecor Struktur

Die Oberfläche Duradecor Struktur vereint Echtholz-Feeling und Pflegekomfort auf stilvolle Art und Weise. Sie repräsentiert den natürlichen Charakter von Holz auf dezente Art: Eine Holzmaserung wird in das Türblatt geprägt und macht die charakteristische Holzstruktur fühlbar. Stumpf einschlagende Türen und gefälzte Türen mit eckigen Kanten in der Duradecor Struktur Oberfläche Gebürstetes Weiß sind serienmäßig mit dem hochwertigen 4Protect Kantenschutz ausgestattet.

## Dekore

-  Graueiche\*
-  Weißeiche\*
-  Wildeiche\*
-  Roheiche\*
-  Dunkeleiche
-  Spanische Eiche\*
-  Nussbaum
-  Gebürstete Salzeiche
-  Gebürstete Pinie
-  Gebürstetes Weiß ■ **NEU**

\* auch in Quermaserung

Weitere Informationen finden Sie auf der Seite 117.

### BaseLine

Duradecor Struktur  
gebürstetes Weiß ■ **NEU**



### Lack

Holz-Innentüren mit Lack-Oberfläche wirken besonders edel und hochwertig. Die Hörmann Lackierung auf einer weißen Duradecor Grundplatte sorgt für eine einheitliche Oberfläche, Null-Fugen-Ansicht an den Kanten sowie eine satte und brillante Farbwirkung.

### Farben

-  Verkehrsweiß RAL 9016
-  Reinweiß RAL 9010
-  Lichtgrau RAL 7035
-  Anthrazitgrau RAL 7016
-  RAL nach Wahl

Weitere Informationen finden Sie auf der Seite 119.

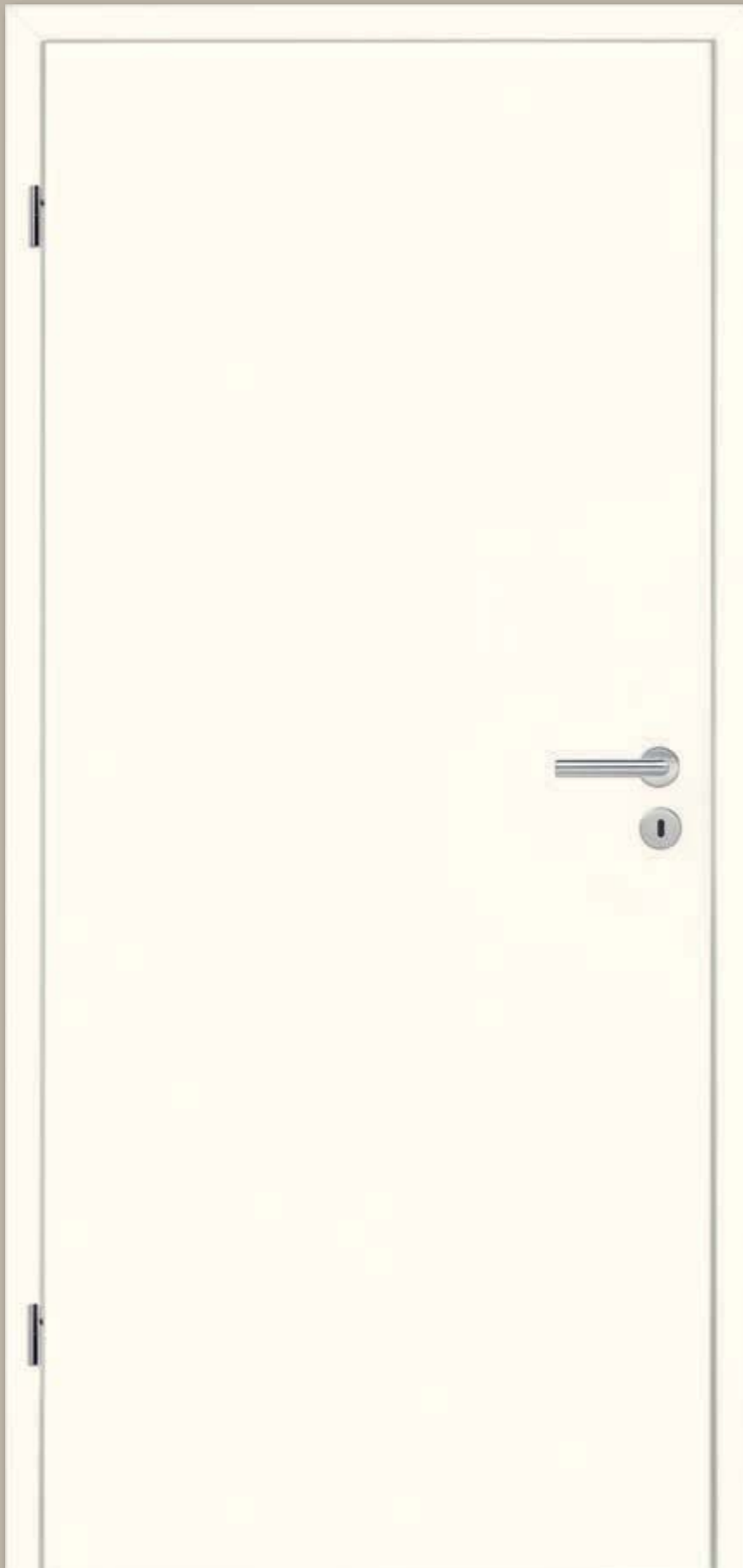

**BaseLine**  
Lack Reinweiß RAL 9010

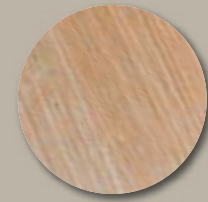

## Echtholz-Furnier

Natürlich, gemütlich, einzigartig – die Hörmann Echtholz-Furniere werden aus hochwertigen Edelhölzern hergestellt und sind echte Unikate.

## Furniere

-  Ahorn\*
-  Buche\*
-  Esche ■ **NEU**
-  Limba ■ **NEU**
-  Limba streichfähig ■ **NEU**
-  Bergeiche ■ **NEU**
-  Eiche amerikanisch\* ■ **NEU**
-  Eiche astig\* ■ **NEU**
-  Almeiche Mattlack ■ **NEU**
-  Altholz Eiche geölt ■ **NEU**
-  Nussbaum amerikanisch\* ■ **NEU**
-  Eiche gebeizt ■ **NEU**
-  Macore ■ **NEU**
-  Mahagoni ■ **NEU**

\* auch in Quermaserung

Weitere Informationen finden Sie auf der Seite 119.

### BaseLine

Echtholz-Furnier Almeiche Mattlack  
■ **NEU**







▲ **Holztür BaseLine**, Duradecor Struktur  
Wildeiche Quermaserung, gefälzte Ausführung

▼ **Holztür BaseLine**, Lack Weiß RAL 9016,  
stumpfe Ausführung, ohne Schüssellochbohrung



▲ **Holztür BaseLine**, Duradecor Struktur gebürstetes Weiß ■ **NEU**  
mit Türantrieb PortaMatic



## Das 4 x 4-Konzept: DesignLine Concepto

DesignLine Concepto ist die perfekte Wahl für einen modernen Einrichtungsstil. Vier Trendfarben treffen auf vier elegante Oberflächen.

So können Sie individuelle Raumkonzepte in Ihrem Zuhause überzeugend umsetzen – und zwar äußerst stilbewusst. Entdecken Sie die Fülle an Kombinationsmöglichkeiten.

Weitere Informationen finden Sie auf der Seite 118.



	Verkehrsweiß	Lichtgrau	Anthrazitgrau	Taupe ■ NEU
Ultramatt				
Gloss				
Schiefer				
Leinen ■ NEU				

Auf den folgenden Seiten sind die Türen in der gefälzten Ausführung mit Bändern abgebildet, stumpf einschlagende Türen erkennen Sie an den nicht sichtbaren, verdeckt liegenden Bändern.

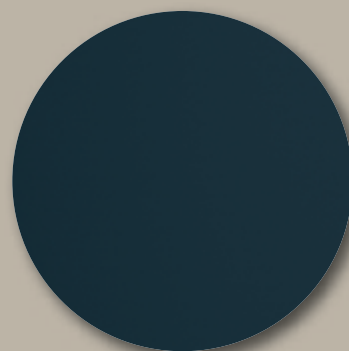

## Ultramatt

Die besonders edle seidenmatte Duradecor Oberfläche überzeugt optisch wie haptisch auf höchstem Niveau. Ultramatt verbindet eine hohe Resistenz gegen Fingerabdrücke und Verschmutzungen mit bisher unerreichbarer Mattheit. Die Türen mit eckigen Kanten sind serienmäßig mit dem hochwertigen 4Protect Kantenschutz ausgestattet.



## Farben

-  Weiß
-  Lichtgrau
-  Anthrazitgrau
-  Taupe ■ **NEU**

Weitere Informationen finden Sie auf der Seite 118.

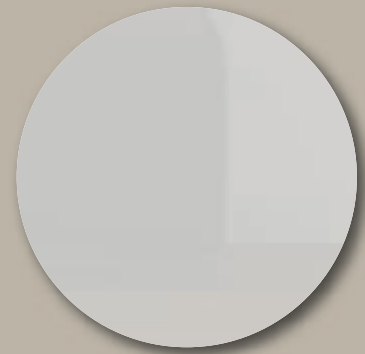

## Gloss

Glänzende Akzente oder individuelle Note – mit einer hochglänzenden Oberfläche gelingt Ihnen beides: Die Oberfläche in Kristalloptik besticht durch eine einzigartige Brillanz. Lichteffekte und Reflexionen sorgen für ein unverwechselbares Ambiente.



## Farben

-  Weiß
-  Lichtgrau
-  Anthrazitgrau
-  Taupe ■ **NEU**

Weitere Informationen finden Sie auf der Seite 118.



### Schiefer

Erleben Sie den Unterschied mit allen Sinnen: Die höchst stoßfeste Schiefer-Oberfläche mit strukturierter Haptik ist die richtige Wahl, wenn Sie modernes und gleichzeitig behagliches Wohndesign schätzen. Der Licht-Schatten-Kontrast auf der reliefartigen Struktur vermittelt eine sehr angenehme und natürliche Ausstrahlung. Diese Variante ist auch als Ganzglastür erhältlich.



### Farben

-  Weiß
-  Lichtgrau
-  Anthrazitgrau
-  Taupe ■ **NEU**

Weitere Informationen finden Sie auf der Seite 118.

**DesignLine Concepto**  
Schiefer Weiß

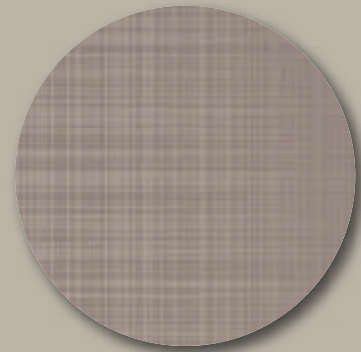
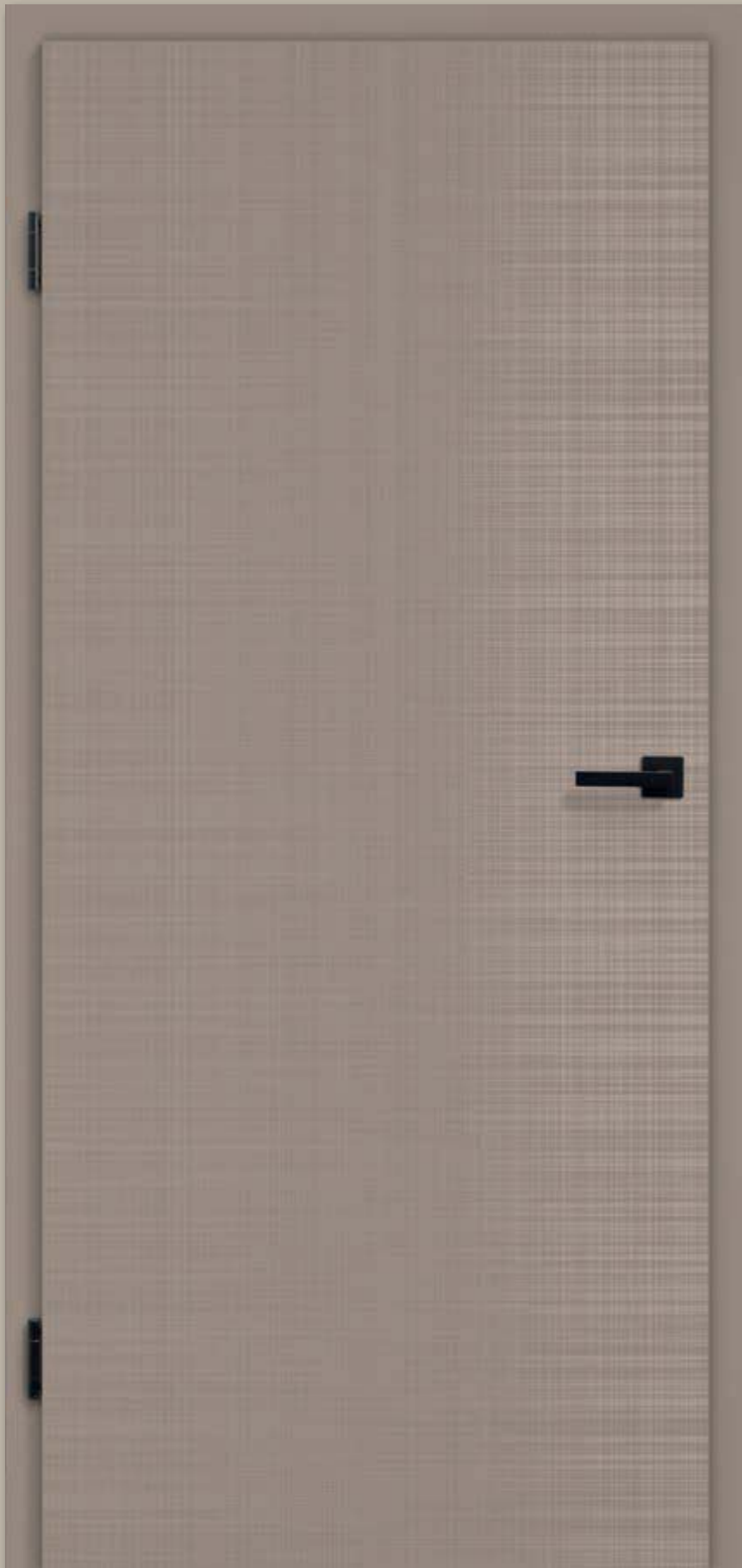

Leinen ■ **NEU**

Die neue Duradecor Oberfläche Leinen überzeugt mit ihrer feinen, fühlbaren Struktur. Dieses Design harmoniert besonders gut mit Holztönen und passt zu einem anspruchsvollen, rustikal-modernen Einrichtungsstil. Gleichzeitig ist die Oberfläche robust und pflegeunempfindlich. Die neue Oberfläche Leinen steht auch als Ganzglastür zur Auswahl.



Farben

-  Weiß
-  Lichtgrau
-  Anthrazitgrau
-  Taupe ■ **NEU**

Weitere Informationen finden Sie auf der Seite 118.

**DesignLine Concepto**

Leinen Taupe, Drücker und Bänder in der black.edition ■ **NEU**

▼ **Holztür DesignLine Concepto**, Duradecor Ultramatt Anthrazit RAL 7016, stumpfe Ausführung





► **Holztür DesignLine Concepto**,  
Gloss, Anthrazit RAL 7016, stumpfe  
Ausführung



▲ **Holztür DesignLine Concepto**, Leinen Taupe,  
gefälzte Ausführung

# Für harmonische Raumkonzepte: ansichtsgleiche Ganzglastüren



**ConceptoGlass**  
■ NEU  
ESG, Digitaldruck  
Leinen Weiß



**ConceptoGlass**  
■ NEU  
ESG, Digitaldruck  
Schiefer Anthrazitgrau



**ConceptoGlass**  
 ■ NEU  
 ESG, Digitaldruck  
 Schiefer Taupe



**ConceptoGlass**  
 ■ NEU  
 ESG, Digitaldruck  
 Schiefer Lichtgrau



**ConceptoGlass**  
 ■ NEU  
 ESG, Digitaldruck  
 Schiefer Weiß

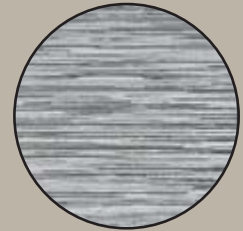

Schiefer-Struktur für ein  
 modernes, behagliches  
 Wohndesign



**ConceptoGlass**  
 ■ NEU  
 ESG, Digitaldruck  
 Leinen Lichtgrau



**ConceptoGlass**  
 ■ NEU  
 ESG, Digitaldruck  
 Leinen Anthrazitgrau



**ConceptoGlass**  
 ■ NEU  
 ESG, Digitaldruck  
 Leinen Taupe

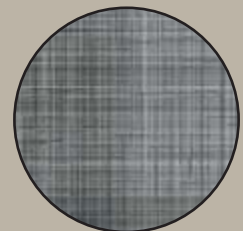

Anspruchsvolles  
 Leinen-Design, harmoniert  
 perfekt mit der Holztür  
 DesignLine Concepto  
 Leinen

## Schiebetür – wann lohnt es sich?

Wer sich mit der Innengestaltung von Haus und Wohnung beschäftigt, steht irgendwann vor der Entscheidung, welche Türen in den einzelnen Räumen zum Einsatz kommen sollen. Neben klassischen Innentüren, deren Türblatt sich in den Raum hinein öffnet, gibt es ebenso platzsparende Schiebetüren, die vor oder in der Wand laufen.

Solche Türen sind besonders praktisch, wenn der Platz in einem Zimmer für eine klassische Tür nicht ausreicht. Schiebetüren sind richtige Raumwunder und stehen für praktischen Komfort im eigenen Zuhause.



## Welche Vorteile haben Schiebetüren?

Mit Schiebetüren gewinnen Sie mehr Platz in Ihrem Zuhause, wenn diese unauffällig in der Wand laufen. Zudem sind Schiebetüren in vielen Designs erhältlich und passen so zu jedem Wohnstil.

## Welche Arten von Schiebetüren gibt es?

Schiebetüren für Innenräume gibt es in verschiedenen Varianten, die Sie passend zu Ihrer Wohnsituation auswählen können. Es stehen zwei Grundvarianten zur Verfügung, die entweder aus einer Tür (1-flügelig) oder zwei Türen (2-flügelig) bestehen. Beide Varianten können:

- in der Wand laufen
- vor der Wand laufen

Die bei Hörmann serienmäßig enthaltene Bürstendichtung und eine Einlaufdichtung im Einlaufkasten schützen vor Gerüchen aus der Küche, Geräuschen und Zugluft. Auf Wunsch können Schiebetüren mit einem Schloss ausgestattet werden.

## Einsatzmöglichkeiten von Schiebetüren

Beim Einsatz von Schiebetüren sind der Fantasie keine Grenzen gesetzt. Sie können ideal zur flexiblen Raumaufteilung genutzt werden und bringen auch in weitläufige Räume Struktur. Auch für kleine Wohnungen sind Schiebetüren eine praktische Lösung, da kein Türflügel in den Raum schwenkt. Mithilfe von Schiebetüren lässt sich beispielsweise der Arbeitsplatz für das Home-Office klar vom Wohnzimmer abgrenzen. Wer gerne eine offene Küche hätte, ohne dabei alle Gerüche vom Kochen in der Wohnung zu haben, baut sich eine Schiebetür zwischen Küche und Esszimmer ein. Beim Kochen bleibt die Tür am besten geschlossen, beim Servieren können die Türen einfach geöffnet und alle Vorteile einer offenen Küche genutzt werden. Zwischen Wohnzimmer, Esszimmer oder Flur eingebaut kann eine Schiebetür vor Zugluft schützen und in der Glasvariante für ein helles, lichtdurchflutetes Wohngefühl sorgen.

## Welche Designmöglichkeiten habe ich bei Schiebetüren?

Bei Hörmann haben Sie auch im Bereich Schiebetüren **zahlreiche Designmöglichkeiten** und finden so die Tür, die am besten mit Ihrem Wohnstil harmonisiert. Schiebetüren sind **1-flügelig und 2-flügelig** für alle Türmotive der BaseLine, der DesignLine und der GlassLine erhältlich.

Mögen Sie es zeitlos elegant, dann empfehlen wir die **BaseLine** Türen. Legen Sie dagegen Wert auf eine besondere und individuelle Ausstattung mit Edelstahl-Applikationen, vertieften Fugen oder einer hochwertigen Lackierung, dann werden Sie in der **DesignLine** fündig. Die **GlassLine** Schiebetüren schließlich bieten Ihnen mehr Licht und Offenheit für Ihr Zuhause.

Weitere Informationen zu Hörmann Schiebetüren finden Sie auf den Seiten 106 – 107.





## Für Ihre individuellen Türträume: DesignLine

Mit der DesignLine erfüllen Sie sich Ihre individuellen Türträume. Ob Stil-Elemente wie Edelstahl-Applikationen, vertiefte Fugen oder moderne Ganzglastüren, ob Echtholz-Furnier oder hochwertige Lackierung – die DesignLine bietet Ihnen eine Vielzahl an Türmotiven.

Entdecken Sie bei den DesignLine Wohnraumtüren und ihren verschiedenen Ausführungen die Tür, die in puncto Design, Farbe und Dekor genau zu Ihrem Zuhause passt.

Weitere Informationen zu den Oberflächen, Farben und Dekoren finden Sie auf den Seiten 116 – 119.

Auf den folgenden Seiten sind die Türen in der gefälzten Ausführung mit Bändern abgebildet, stumpf einschlagende Türen erkennen Sie an den nicht sichtbaren, verdeckt liegenden Bändern.



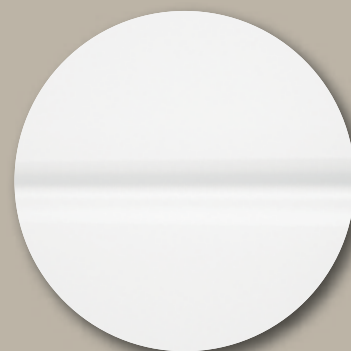

## Stripe

Ein dezentes Design und dennoch das gewisse Extra bietet Ihnen das Motiv Stripe mit geprägten Nuten. Stumpf einschlagende Türen und gefälzte Türen mit eckigen Kanten sind serienmäßig mit dem hochwertigen 4Protect Kantenschutz ausgestattet.



Duradecor Glatt

 Weißlack RAL 9016

Weitere Informationen finden Sie auf der Seite 116.

**Stripe 15**  
Duradecor  
Weißlack RAL 9016



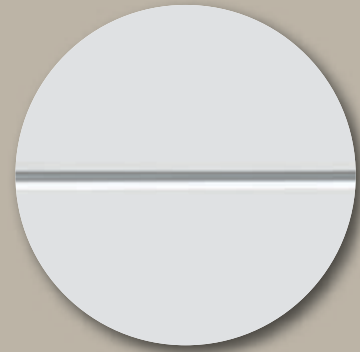





### Groove

Durch die in das Türblatt eingefrästen Fugen und die hochwertige Lackierung wird das Motiv Groove zum eleganten Blickfang.



### Farben

-  Verkehrsweiß RAL 9016
-  Reinweiß RAL 9010
-  Lichtgrau RAL 7035
-  Anthrazitgrau RAL 7016
-  RAL nach Wahl

Weitere Informationen finden Sie auf der Seite 119.

### Groove 11

Lack  
Verkehrsweiß RAL 9016



**Groove 15**  
Lack  
Verkehrsweiß RAL 9016

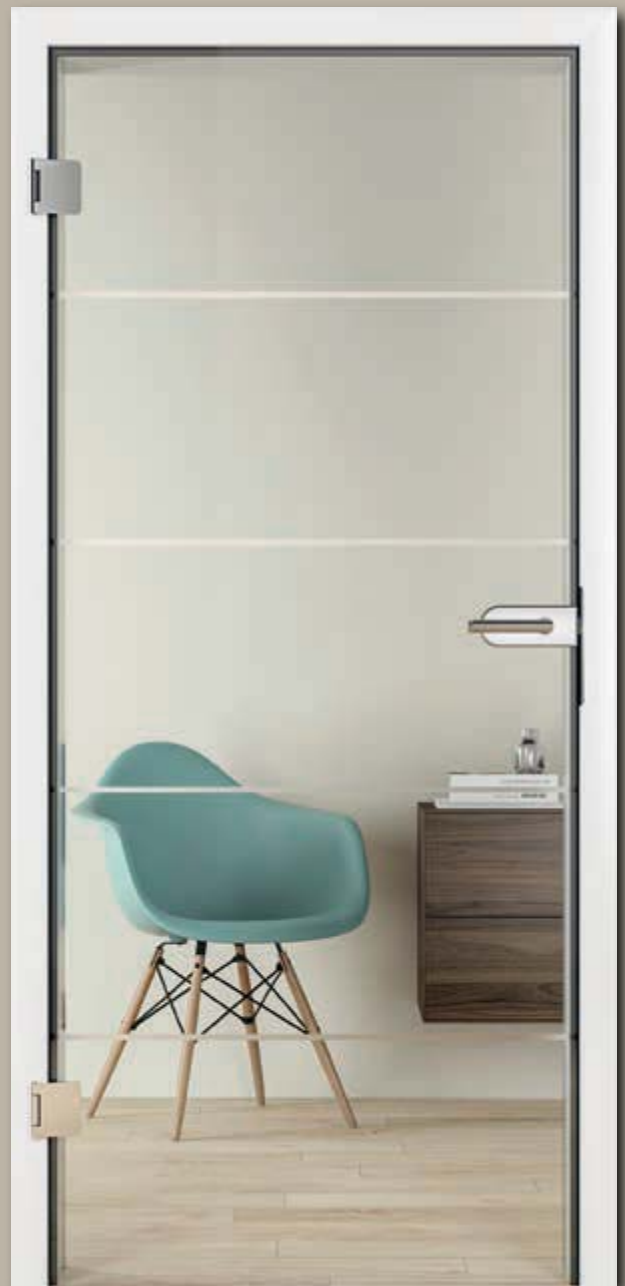

**GrooveGlas 15/10**  
mit mattierten Flächen



**GrooveGlas 15/5**  
mit klaren Linien



**GrooveGlas 15/5**  
mit mattierten Linien



**Groove 3 ■ NEU**  
Lack  
Verkehrsweiß RAL 9016



**Groove 13**  
Lack  
Verkehrsweiß RAL 9016



**GrooveGlas 13**  
mit mattierten Linien



**Groove 18 ■ NEU**  
Lack  
Verkehrsweiß RAL 9016

### Lack

-  Verkehrsweiß RAL 9016
-  Reinweiß RAL 9010
-  Lichtgrau RAL 7035
-  Anthrazitgrau RAL 7016
-  RAL nach Wahl

Weitere Informationen  
finden Sie auf der Seite 119.



**Groove 16**  
Lack  
Verkehrsweiß RAL 9016



**GrooveGlas 16**  
mit klaren Rändern



**GrooveGlas 14**  
mit mattierten Linien



**GrooveGlas 14**  
mit klaren Linien



**Groove 14**  
Lack  
Verkehrsweiß RAL 9016

Lack

-  Verkehrsweiß RAL 9016
-  Reinweiß RAL 9010
-  Lichtgrau RAL 7035
-  Anthrazitgrau RAL 7016
-  RAL nach Wahl

Weitere Informationen  
finden Sie auf der Seite 119.



**Groove 20**  
Lack  
Verkehrsweiß RAL 9016



**GrooveGlas 20**  
mit mattierten Linien



**GrooveGlas 20**  
mit klaren Linien



**Groove 22 ■ NEU**  
Lack  
Verkehrsweiß RAL 9016



**Groove 19 ■ NEU**  
Lack  
Verkehrsweiß RAL 9016



**Groove 21**  
Lack  
Verkehrsweiß RAL 9016



**Groove 23**  
Lack  
Verkehrsweiß RAL 9016



**GrooveGlas 23**  
mit mattierter Linie



**Groove 29**  
Lack  
Verkehrsweiß RAL 9016



**GrooveGlas 29**  
mit mattierten Linien



**GrooveGlas 29**  
mit klaren Linien

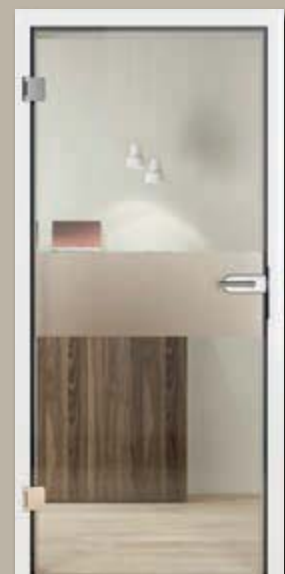

**GrooveGlas 29A**  
mit mattierter Linie



**GrooveGlas 23**  
mit klarer Linie



**Groove 27 ■ NEU**  
Lack  
Verkehrsweiß RAL 9016



**Groove 31**  
Lack  
Verkehrsweiß RAL 9016



**Groove 34 ■ NEU**  
Lack  
Verkehrsweiß RAL 9016



**Groove 39 ■ NEU**  
Lack  
Verkehrsweiß RAL 9016



**Groove 44 ■ NEU**  
Lack  
Verkehrsweiß RAL 9016

#### Lack

-  Verkehrsweiß RAL 9016
-  Reinweiß RAL 9010
-  Lichtgrau RAL 7035
-  Anthrazitgrau RAL 7016
-  RAL nach Wahl

Weitere Informationen  
finden Sie auf der Seite 119.



**Groove 78 ■ NEU**  
Lack  
Verkehrsweiß RAL 9016



**GrooveGlas 78 ■ NEU**  
mit klarer Linie





**Groove 49 ■ NEU**  
Lack  
Verkehrsweiß RAL 9016



**Groove 51 ■ NEU**  
Lack  
Verkehrsweiß RAL 9016



**GrooveGlas 51 ■ NEU**  
mit klarer Linie



**Groove 53 ■ NEU**  
Lack  
Verkehrsweiß RAL 9016



**Groove 50 ■ NEU**  
Lack  
Verkehrsweiß RAL 9016





**Groove 55 ■ NEU**  
Lack  
Verkehrsweiß RAL 9016



**Groove 56 ■ NEU**  
Lack  
Verkehrsweiß RAL 9016

Lack

-  Verkehrsweiß RAL 9016
-  Reinweiß RAL 9010
-  Lichtgrau RAL 7035
-  Anthrazitgrau RAL 7016
-  RAL nach Wahl

Weitere Informationen  
finden Sie auf der Seite 119.



**Groove 54 ■ NEU**

Lack

Verkehrsweiß RAL 9016



**Groove 85**  
Lack  
Verkehrsweiß RAL 9016



**GrooveGlas 85 ■ NEU**  
mit klaren Linien



**Groove 86 ■ NEU**  
Lack  
Verkehrsweiß RAL 9016



**Groove 87 ■ NEU**  
Lack  
Verkehrsweiß RAL 9016



**Groove 88 ■ NEU**  
Lack  
Verkehrsweiß RAL 9016



**Groove 89 ■ NEU**  
Lack  
Verkehrsweiß RAL 9016



**Groove 92 ■ NEU**  
Lack  
Verkehrsweiß RAL 9016

Lack

-  Verkehrsweiß RAL 9016
-  Reinweiß RAL 9010
-  Lichtgrau RAL 7035
-  Anthrazitgrau RAL 7016
-  RAL nach Wahl

Weitere Informationen  
finden Sie auf der Seite 119.

## DESIGNLINE

► **Holztür DesignLine Groove 15,**  
Lack Verkehrsweiß RAL 9016,  
ansichtsgleich zur Aluminium-Haustür  
ThermoSafe Motiv mit Innendesign  
„Groove 15“



▼ **Holztür DesignLine Groove 15,**  
Lack Verkehrsweiß, RAL 9016, gefälzte  
Ausführung, Ganzglastür DesignLine  
GrooveGlas 15





◀ **Holztür DesignLine**, Plain 29-7 Duradecor  
 Weißlack RAL 9016 und Falttür BaseLine in  
 Duradecor Weißlack RAL 9016



## Steel

Die aufgesetzten Applikationen im Edelstahl-Look beim Motiv Steel stehen für modernes Design. Stumpf einschlagende Türen und gefälzte Türen mit eckigen Kanten in der Duradecor Oberfläche Weißlack, Lichtgrau, Bütte Weiß, Bütte Lichtgrau, Esche Weiß und Gebürstetes Weiß sind serienmäßig mit dem hochwertigen 4Protect Kantenschutz ausgestattet.

**Steel 14**  
Duradecor  
Weißlack RAL 9016



**Steel 16**  
Duradecor  
Weißlack RAL 9016



**Steel 20**  
Duradecor  
Weißlack RAL 9016



**Steel 23**  
Duradecor  
Weißlack RAL 9016



**Steel 27**  
Duradecor  
Weißlack RAL 9016



Duradecor Glatt

- Weißlack RAL 9016
- Lichtgrau RAL 7035
- Bütte Weiß
- Bütte Lichtgrau
- Esche Weiß
- Italienische Akazie
- Kanadischer Ahorn
- Französische Buche

Duradecor Struktur

- Graueiche\*
- Weißeiche\*
- Wildeiche\*
- Roheiche\*
- Dunkeleiche
- Spanische Eiche\*
- Nussbaum
- Gebürstete Salzeiche
- Gebürstete Pinie
- Gebürstetes Weiß ■ **NEU**

\* auch in Quermaserung

Duradecor Ultramatt

- Weiß
- Lichtgrau
- Anthrazitgrau
- Taupe ■ **NEU**

Lack

- Verkehrsweiß RAL 9016
- Reinweiß RAL 9010
- Lichtgrau RAL 7035
- Anthrazitgrau RAL 7016
- RAL nach Wahl



Weitere Informationen  
finden Sie ab Seite 116.

# Modernes Design im Edelstahl-Look



**Steel 29**  
Duradecor  
Weißlack RAL 9016



**Steel 37**  
Duradecor  
Weißlack RAL 9016





**Steel 38**  
Duradecor  
Weißlack RAL 9016



**Steel 39**  
Duradecor  
Weißlack RAL 9016



**Steel 44**  
Duradecor  
Weißlack RAL 9016













**Steel 78**  
Duradecor  
Weißlack RAL 9016



### Duradecor Glatt

-  Weißlack RAL 9016
-  Lichtgrau RAL 7035
-  Bütte Weiß
-  Bütte Lichtgrau
-  Esche Weiß
-  Italienische Akazie
-  Kanadischer Ahorn
-  Französische Buche

### Duradecor Struktur



-  Graueiche\*
-  Weißeiche\*
-  Wildeiche\*
-  Roheiche\*
-  Dunkeleiche
-  Spanische Eiche\*
-  Nussbaum
-  Gebürstete Salzeiche
-  Gebürstete Pinie
-  Gebürstetes Weiß ■ **NEU**

\* auch in Quermaserung

### Duradecor Ultramatt

-  Weiß
-  Lichtgrau
-  Anthrazitgrau
-  Taupe ■ **NEU**

### Lack

-  Verkehrsweiß RAL 9016
-  Reinweiß RAL 9010
-  Lichtgrau RAL 7035
-  Anthrazitgrau RAL 7016
-   RAL nach Wahl



Weitere Informationen  
finden Sie ab Seite 116.



### Plain

Mit den eingelassenen und damit flächenbündigen Applikationen im Edelstahl-Look setzt das Motiv Plain elegante Akzente. Stumpf einschlagende Türen und gefälzte Türen mit eckigen Kanten in der Duradecor Oberfläche Weißlack, Lichtgrau, Bütte Weiß, Bütte Lichtgrau, Esche Weiß und Gebürstetes Weiß sind serienmäßig mit dem hochwertigen 4Protect Kantenschutz ausgestattet.

**Plain 14-7**  
Duradecor  
Weißlack RAL 9016



**Plain 23-7**  
Duradecor  
Weißlack RAL 9016



**Plain 27-7**  
Duradecor  
Weißlack RAL 9016



**Plain 29-7**  
Duradecor  
Weißlack RAL 9016



**Plain 37-7**  
Duradecor  
Weißlack RAL 9016



Duradecor Glatt

- Weißlack RAL 9016
- Lichtgrau RAL 7035
- Bütte Weiß
- Bütte Lichtgrau
- Esche Weiß
- Italienische Akazie
- Kanadischer Ahorn
- Französische Buche

Duradecor Struktur

- Graueiche\*
- Weißeiche\*
- Wildeiche\*
- Roheiche\*
- Dunkeleiche
- Spanische Eiche\*
- Nussbaum
- Gebürstete Salzeiche
- Gebürstete Pinie
- Gebürstetes Weiß **NEU**

\* auch in Quermaserung



Lack

- Verkehrsweiß RAL 9016
- Reinweiß RAL 9010
- Lichtgrau RAL 7035
- Anthrazitgrau RAL 7016
- RAL nach Wahl

Weitere Informationen  
finden Sie ab Seite 116.



**Rail 2**  
Duradecor Weißlack RAL 9016



### Rail

Die Holz-Glas-Kombination Rail empfiehlt sich als ideale Ergänzung zu den DesignLine Holztür-Motiven.

### Glasvarianten

-  Clear
-  Satinato
-  Siebdruck vollflächig
-  Wave
-  Raff
-  Jil
-  Lines
-  Gisa
-  Gropus klar
-  Gropus matt
-  GrooveGlas 15 klar
-  GrooveGlas 15 matt
-  GrooveGlas 29 klar
-  GrooveGlas 29 matt

-  Klarglas
-  Mattiertes Glas
-  Motivglas

Weitere Informationen finden Sie auf den Seiten 80 – 93.



**Rail 1**  
Duradecor Weißlack RAL 9016



### Duradecor Glatt

-  Weißlack RAL 9016
-  Lichtgrau RAL 7035
-  Bütte Weiß
-  Bütte Lichtgrau
-  Esche Weiß
-  Italienische Akazie
-  Kanadischer Ahorn
-  Französische Buche





### Duradecor Struktur

-  Graueiche\*
-  Weißeiche\*
-  Wildeiche\*
-  Roheiche\*
-  Dunkeleiche
-  Spanische Eiche\*
-  Nussbaum
-  Gebürstete Salzeiche
-  Gebürstete Pinie
-  Gebürstetes Weiß ■ **NEU**

\* auch in Quermasernung



### Lack

-  Verkehrsweiß RAL 9016
-  Reinweiß RAL 9010
-  Lichtgrau RAL 7035
-  Anthrazitgrau RAL 7016
-  RAL nach Wahl

Weitere Informationen finden Sie ab Seite 116.



### Pure

Mit einem eingelassenen, geradlinigen Glaselement über die gesamte Türblatthöhe beeindruckt das Motiv Pure auf ganzer Linie.

### Pure Mitte

Duradecor Weißlack RAL 9016



**Pure Bandseite**  
Duradecor  
Weißlack RAL 9016













**Pure Schlossseite**  
Duradecor  
Weißlack RAL 9016



### Duradecor Glatt

-  Weißlack RAL 9016
-  Lichtgrau RAL 7035
-  Bütte Weiß
-  Bütte Lichtgrau
-  Esche Weiß
-  Italienische Akazie
-  Kanadischer Ahorn
-  Französische Buche





### Duradecor Struktur

-  Graueiche\*
-  Weißeiche\*
-  Wildeiche\*
-  Roheiche\*
-  Dunkeleiche
-  Spanische Eiche\*
-  Nussbaum
-  Gebürstete Salzeiche
-  Gebürstete Pinie
-  Gebürstetes Weiß ■ **NEU**

\* auch in Quermaserung



### Lack

-  Verkehrsweiß RAL 9016
-  Reinweiß RAL 9010
-  Lichtgrau RAL 7035
-  Anthrazitgrau RAL 7016
-  RAL nach Wahl

Weitere Informationen finden Sie ab Seite 116.





## Für Liebhaber von Klassik und Eleganz: ClassicLine

Sie mögen es klassisch, aber dennoch modern? Dann sind unsere zeitlosen Motive der ClassicLine genau die richtige Wahl für Sie. Für den perfekten Landhaus-Stil entdecken Sie hier Ihre Lieblingstür.

Alle Motive dieser Serie überzeugen mit handwerklichen Details in bester Tischlerqualität: die besonders hochwertigen Türen Georgia mit ihrer eingelegten Profilleiste. Die Motive Carolina mit eingepprägter Profilierung, die neuen Montana mit hochwertig aufgearbeiteten Rahmen, die neuen Kontura Motive mit konturgefrästen Profilen und die Stollentüren Virginia mit ihrem eleganten Design.

Auch für die ClassicLine gilt: Je nach Türausführung können Sie zwischen den Oberflächen Duradecor glatt, Duradecor Struktur, Lack oder Dekor sowie vielen Farben und Dekoren wählen.

Weitere Informationen finden Sie auf den Seiten 116 – 119.

**Auf den folgenden Seiten sind die Türen in der gefälzten Ausführung mit Bändern abgebildet, stumpf einschlagende Türen erkennen Sie an den nicht sichtbaren, verdeckt liegenden Bändern.**





**Georgia 1**  
Duradecor Weißlack RAL 9016

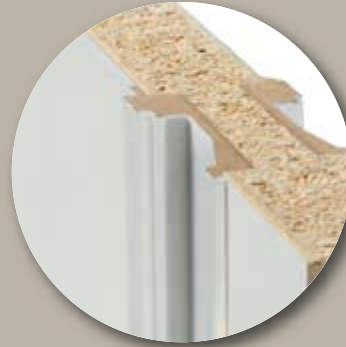



### Georgia

In bester Schreinertradition wird die hochwertige Profilleiste der Türmotive Georgia in eine Vertiefung im Türblatt eingelegt und verleiht diesen Motiven ihre sehr elegante Ansicht.



### Duradecor Glatt

-  Weißlack RAL 9016
-  Esche Weiß
-  Italienische Akazie

### Duradecor Struktur

-  Graueiche\*
-  Weißeiche\*
-  Wildeiche\*
-  Roheiche\*
-  Dunkeleiche
-  Gebürstete Salzeiche
-  Gebürstete Pinie

\* auch in Quermaserung



### Lack

-  Verkehrsweiß RAL 9016

Weitere Informationen finden Sie ab Seite 116.



**Georgia 2**  
Duradecor  
Weißlack RAL 9016



**Georgia 2**  
mit Lichtausschnitt  
Duradecor  
Weißlack RAL 9016



**Georgia 3**  
Duradecor  
Weißlack RAL 9016



**Georgia 3**  
mit Lichtausschnitt  
Duradecor  
Weißlack RAL 9016



**Georgia 4**  
Duradecor  
Weißlack RAL 9016



**Georgia 4**  
mit Lichtausschnitt  
Duradecor  
Weißlack RAL 9016



**Georgia 5**  
Duradecor  
Weißlack RAL 9016



**Georgia 5**  
mit Lichtausschnitt  
Duradecor  
Weißlack RAL 9016



### Carolina

Die Kassettenrahmen der Türmotive Carolina entstehen durch eine eingeprägte Profilierung im Türblatt. Dank der hochwertigen Lackierung können Sie sich über eine ebenmäßige und brillante Farboberfläche freuen.



### Lack



Verkehrsweiß RAL 9016

Weitere Informationen finden Sie auf der Seite 119.

### Carolina 5

Lack

Verkehrsweiß RAL 9016



**Carolina 1**  
Lack  
Verkehrsweiß RAL 9016



**Carolina 1**  
mit Lichtausschnitt  
LA Sprosse 2/3  
Lack  
Verkehrsweiß RAL 9016



**Carolina 1**  
mit Lichtausschnitt  
LA 2 Lugano  
Lack  
Verkehrsweiß RAL 9016



**Carolina 2**  
Lack  
Verkehrsweiß RAL 9016



**Carolina 2**  
mit Lichtausschnitt LA 2  
Lugano  
Lack  
Verkehrsweiß RAL 9016



**Carolina 4**  
Lack  
Verkehrsweiß RAL 9016



**Carolina 4**  
mit Lichtausschnitt  
LA Sprosse 2/3  
Lack  
Verkehrsweiß RAL 9016



**Carolina 5**  
mit Lichtausschnitt LA 3  
Lack  
Verkehrsweiß RAL 9016



Montana ■ NEU

Bei den Motiven der Montana Serie unterstreichen hochwertig aufgearbeitete Rahmen die schlichte Eleganz. Die reduzierte Formensprache passt sowohl zum klassischen wie zum modernen Einrichtungsstil.



Lack



Verkehrsweiß RAL 9016

Weitere Informationen finden Sie auf der Seite 119.

**Montana 4**  
mit Lichtausschnitt  
Lack  
Verkehrsweiß RAL 9016



**Montana 1**  
mit Lichtausschnitt  
Lack  
Verkehrsweiß RAL 9016



**Montana 2**  
Lack  
Verkehrsweiß RAL 9016



**Montana 3**  
Lack  
Verkehrsweiß RAL 9016



**Montana 5**  
Lack  
Verkehrsweiß RAL 9016



**Montana 6**  
mit Lichtausschnitt  
Lack  
Verkehrsweiß RAL 9016



**Montana 7**  
Lack  
Verkehrsweiß RAL 9016



**Montana 7**  
mit Lichtausschnitt  
Lack  
Verkehrsweiß RAL 9016



**Montana 8**  
Lack  
Verkehrsweiß RAL 9016



▲ Holztür ClassicLine Carolina 1, Lack Verkehrsweiß RAL 9016, gefälzte Ausführung





▼ **Holztür ClassicLine Virginia 3**, Dekor Weißlack, gefälzte Ausführung



▲ **Holztür ClassicLine Georgia 1** als Schiebetür, Lack Verkehrsweiß RAL 9016





### Kontura ■ NEU

Die Türmotive der Kontura Serie bekommen durch kontur-gefräste Profile in Kombination mit angedeuteter V-Fuge einen ganz besonderen Charme.



### Lack

-  Verkehrsweiß RAL 9016
-  Reinweiß RAL 9010
-  Lichtgrau RAL 7035
-  Anthrazitgrau RAL 7016
-  RAL nach Wahl

Weitere Informationen finden Sie auf der Seite 119.

### Kontura 2

Lack  
Verkehrsweiß RAL 9016



**Kontura 1**  
mit Lichtausschnitt LA 2 1  
Lack  
Verkehrsweiß RAL 9016



**Kontura 3**  
mit Lichtausschnitt LA  
Lack  
Verkehrsweiß RAL 9016



**Kontura 4**  
Sprosse 1/3  
Lack  
Verkehrsweiß RAL 9016



**Kontura 5**  
Lack  
Verkehrsweiß RAL 9016



**Kontura 6**  
mit Lichtausschnitt LA 2  
Lack  
Verkehrsweiß RAL 9016



**Kontura 7**  
Lack  
Verkehrsweiß RAL 9016



**Kontura 12**  
Lack  
Verkehrsweiß RAL 9016



**Kontura 12**  
mit Lichtausschnitt LA  
Lack  
Verkehrsweiß RAL 9016



### Virginia

Diese klassische Türausführung, auch Stollentür genannt, besteht aus einer Rahmenkonstruktion mit bis zu 2 Friesen. Die Felder können wahlweise mit einer Verglasung oder Holzplatte gefüllt sein.

### Dekor

Weißlack ähnlich RAL 9016

**Virginia 3**  
Dekor Weißlack  
mit 3 Verglasungsfeldern



**Virginia 1**  
Dekor Weißlack



**Virginia 1**  
Dekor Weißlack  
mit 1 Verglasungsfeld



**Virginia 2**  
Dekor Weißlack



**Virginia 2**  
Dekor Weißlack  
mit 1 Verglasungsfeld



**Virginia 2**  
Dekor Weißlack  
mit 2 Verglasungsfeldern



**Virginia 3**  
Dekor Weißlack



**Virginia 3**  
Dekor Weißlack  
mit 1 Verglasungsfeld



**Virginia 3**  
Dekor Weißlack  
mit 2 Verglasungsfeldern



## Mehr Licht für Ihr Zuhause: GlassLine

Die Türen der GlassLine bieten Ihnen zahlreiche glasklare Vorteile: Glastüren sind edel und chic, sie verleihen Ihrem Zuhause Offenheit und jedem Raum einen ganz besonderen Charme.

Entdecken Sie die Ausführung, die am besten zu Ihrem Zuhause passt und wählen Sie zwischen Flügeltüren, Ganzglastüren mit Holzzargen oder Schiebetüren.

Besondere und sehr individuelle Akzente setzen Sie mit den neuen getönten Motiven, die Ihrer Glastür eine markante Farbnuance verleihen.



### Sandstrahlung

Wenn Sie Individualität schätzen: Sandstrahltechnik zeichnet feine Motive in die Glasoberfläche. Die mattierte Oberflächenveredelung mit Nano-Beschichtung garantiert weniger Fingerabdrücke.

**Aldo**  
ESG, Sandstrahlung,  
mit klaren Streifen





**Amra ■ NEU**  
ESG, Sandstrahlung,  
mit matten Streifen



**Bamante**  
ESG, Sandstrahlung,  
mit klaren Flächen und  
matten Streifen



**City ■ NEU**  
ESG, Sandstrahlung,  
mit matten Flächen



**Corbus**  
ESG, Sandstrahlung, mit  
matten Rechtecken



**Corbus**  
ESG, Sandstrahlung,  
mit klaren Rechtecken



**Cube ■ NEU**  
ESG, Sandstrahlung,  
mit matten Flächen

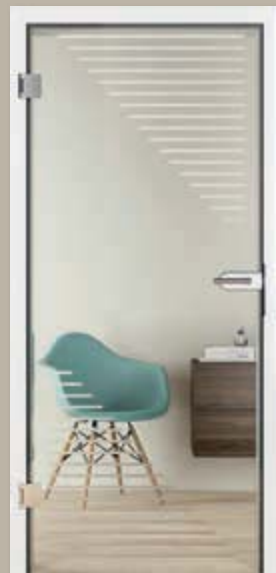

**Graphic**  
ESG, Sandstrahlung,  
mit matten Streifen



**Graphic ■ NEU**  
ESG, Sandstrahlung,  
mit klaren Streifen



**Jada**  
ESG, Sandstrahlung,  
mit klaren und matten  
Streifen



**Jil**  
ESG, Sandstrahlung,  
mit matten  
Streifen



**Jil ■ NEU**  
ESG, Sandstrahlung,  
mit klaren  
Streifen

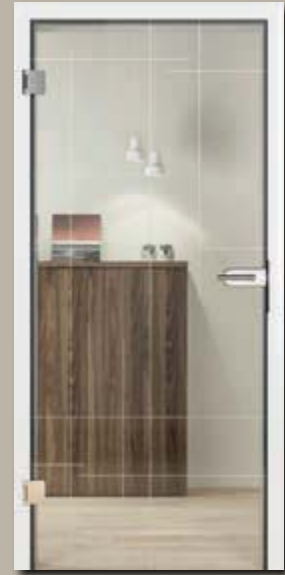

**Liko**  
ESG, Sandstrahlung,  
mit matten  
Streifen



**Liko ■ NEU**  
ESG, Sandstrahlung,  
mit klaren  
Streifen



**Lilu ■ NEU**  
ESG, Sandstrahlung,  
mit matten  
Streifen



**Luba ■ NEU**  
ESG, Sandstrahlung,  
mit matten  
Streifen



**Meda ■ NEU**  
ESG, Sandstrahlung,  
mit klaren  
Streifen



**Memory ■ NEU**  
ESG, Sandstrahlung,  
mit klaren Quadraten



**Memory ■ NEU**  
ESG, Sandstrahlung,  
mit matten Quadraten



**Milton ■ NEU**  
ESG, Sandstrahlung,  
mit matten Streifen



**Milton ■ NEU**  
ESG, Sandstrahlung,  
mit klaren Streifen



**Nubia**  
ESG, Sandstrahlung,  
mattierte Flächen  
verlaufen zu klaren  
Flächen



**Pinta ■ NEU**  
ESG, Sandstrahlung,  
mit matten Flächen



**Privat**  
ESG, Sandstrahlung,  
Motiv nach Wunsch,  
Abbildung: mit klarer  
Schrift

## GLASSLINE



◀ Ganzglastür GlassLine Dark Grey ■ NEU,  
Bänder und Beschlag in der black.edition  
■ NEU



▲ Ganzglastür GlassLine Raff



▼ Ganzglastür GlassLine Aino als Schiebetürsystem Slide Compact





**Raff**  
ESG, Sandstrahlung,  
mit klarem Motiv



**Raff ■ NEU**  
ESG, Sandstrahlung,  
mit mattiertem Motiv  
(optional im Siebdruck)



**Saha**  
ESG, Sandstrahlung,  
mit mattierten Streifen

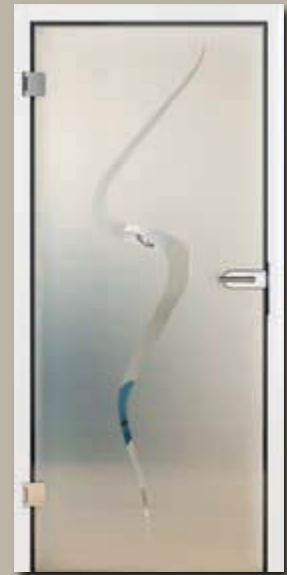

**Wave**  
ESG, Sandstrahlung,  
mit klarem Motiv  
(optional im Siebdruck)



**Wave ■ NEU**  
ESG, Sandstrahlung,  
mit mattiertem Motiv



**Wildlife**  
ESG, Sandstrahlung,  
mit mattierten Streifen



**Wildlife ■ NEU**  
ESG, Sandstrahlung,  
mit klaren Streifen



**Agesa**  
ESG, Lasertechnik,  
mit matten Streifen



**Aino ■ NEU**  
ESG, Lasertechnik,  
mit matten Streifen

### Lasertechnik

Diese Glasbearbeitung über-  
zeugt mit feinen Details und  
Schattierungen. Durch die  
Tiefenwirkung zeichnen sich  
faszinierende Eindrücke ab,  
die durch die Brillanz der  
Ganzglastür noch einmal  
verstärkt werden.



**Lines**  
ESG, Lasertechnik,  
mit matten Streifen



**Lito**  
ESG, Lasertechnik,  
mit matter Schrift



▲ Ganzglastüren GlassLine Jil





▼ Ganzglastür GlassLine Satinato als Schiebetürsystem Rotan



► Ganzglastür  
GlassLine Gropus





Siebdruck

Hier vereint sich Design mit höchster Oberflächenveredelung: Die besonders kratzfeste Oberfläche ist pflegeleicht und unempfindlich gegenüber Schmutz.



**Batista ■ NEU**  
ESG, Siebdruck,  
mit matten und klaren  
Streifen



**Lou ■ NEU**  
ESG, Siebdruck,  
mit matten Kreisen



**Rika**  
ESG, Siebdruck,  
mit matten Rechte-  
ecken



**Siebdruck  
vollflächig ■ NEU**  
ESG, Siebdruck,  
vollflächig mattiert



**Yoko ■ NEU**  
ESG, Siebdruck,  
mit klaren Streifen



### Rillenschliff

Die Rillenschliffe auf der Glastür entstehen durch eine feine V-Fuge. Je nach bevorzugter Blickdichte wird ein klares bzw. satiniertes Glas verwendet. Der Rillenschliff überzeugt mit besonderen Mustern, seiner fühlbaren Haptik und den außergewöhnlichen Lichtspielen, die durch die Prismawirkung entstehen.



**Coco**  
ESG, Satinato mit  
Rillenschliff



**Gropus**  
ESG, Satinato mit  
Rillenschliff



**Velita ■ NEU**  
ESG, klar mit  
Rillenschliff

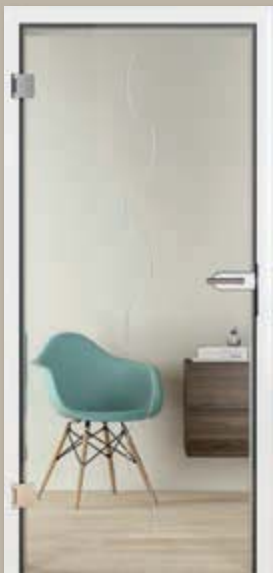

**Coco**  
ESG, klar mit  
Rillenschliff



**Gropus ■ NEU**  
ESG, klar mit  
Rillenschliff



**Velita ■ NEU**  
ESG, Satinato mit  
Rillenschliff



**Clear ■ NEU**  
VSG, klare innenliegende Folie



**Black ■ NEU**  
VSG, farbige innenliegende Folie



**Satinato-Optik ■ NEU**  
VSG, mattierte innenliegende Folie



**White ■ NEU**  
VSG, farbige innenliegende Folie



**Clear ■ NEU**  
ESG



**Clear bronze ■ NEU**  
ESG, getönt



**Clear grey ■ NEU**  
ESG, getönt

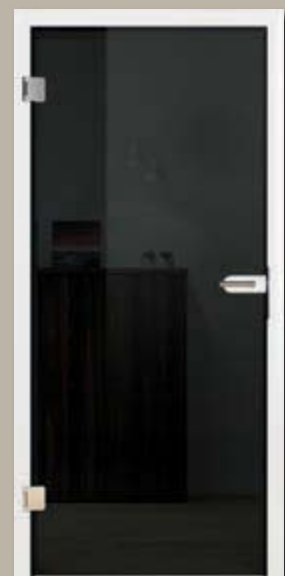

**Dark Grey ■ NEU**  
ESG, getönt



**Mastercarré ■ NEU**  
ESG, Mastercarré



**Satinato ■ NEU**  
ESG, Satinato



### Glasart Clear

Mit dieser Glasart erzeugt die Glastür einen dezenten, interessanten Kontrast. Durch das Eisenoxid im Glas entsteht ein leichter „Grünschimmer“. Die Ansicht der Glastür wie auch das Interieur erscheinen so in einem „anderem Licht“.



**Mirastar ■ NEU**  
ESG, beidseitige Spiegel- und Durchscheinoptik



### Glasart Clear White

Die Glastüren mit der Glasart Clear White erscheinen in strahlendem Weiß. Bei Motivgläsern kommt das Design in Satinato-Optik besonders gut zur Geltung und auch bei den Ausführungen mit VSG und innenliegender weißer Folie ist Clear White unsere Empfehlung.



# Intelligente Funktionen für mehr Sicherheit und Komfort

Ihre Wohnungseingangstür können Sie bei Hörmann mit vielen zusätzlichen Funktionen ausstatten: Schallschutz, Feuer- und Rauchschutz sowie zusätzliche Sicherheitsfunktionen wie ein Türspion oder ein Motorschloss sind für viele Motive wählbar.

Ihren alltäglichen Wohnkomfort erhöhen Sie mit innovativen Lösungen wie dem Funk-Türschlossantrieb SmartKey: Damit öffnen Sie Ihre Tür einfach per Tastendruck mit Ihrem Handsender, Funk-Innentaster, der BiSecur App auf Ihrem Smartphone oder direkt per Sensorfeld am SmartKey.

Der Türantrieb PortaMatic empfiehlt sich für alle, die körperlich eingeschränkt sind oder sich einfach mehr Komfort wünschen. Das automatische Öffnen und Schließen der Türen per Handsender oder Taster bedeutet ein Stück mehr Lebensqualität – dank Hörmann.

## Hörmann Wohnungseingangstüren und Feuerschutztüren bieten mehr

Und zwar mehr Funktionen als herkömmliche Türen. Statten Sie Ihre neue Hörmann Tür ganz nach Ihren individuellen Ansprüchen mit wichtigen Zusatzfunktionen wie Brandschutz, Schallschutz oder weiteren Sicherheitselementen aus. Außerdem erhalten Sie bei Hörmann Nass- und Feuchtraumtüren, falt- und pendeltüren sowie Durchreichen.



### Klimaklasse 3

Türen dieser Klasse verfügen über eine spezielle Türblatt-Konstruktion, die Temperatur- und Feuchtigkeitsunterschiede zwischen Räumen unterschiedlichster Nutzung ausgleicht, z. B. zwischen einem unbeheizten Keller und einem warmen Flur. Der Effekt: Energieeinsparung und Schutz vor Verzug der Tür.

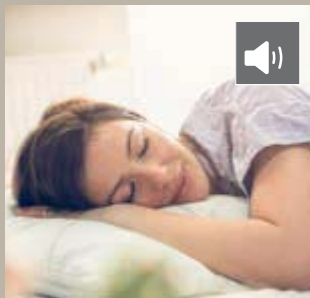

### Schallschutz

Schallschutztüren sind dort gefragt, wo es in Wohnungen oder Arbeitsräumen sehr laut werden kann. Entscheidend hierbei ist die Verbindung von Tür und Zarge. Sie ist die wesentliche Komponente, um den gewünschten Schallschutz zu gewährleisten.



### Sicherheit

Durch geeignete Sonderfunktionen kann das Einbruchrisiko deutlich gemindert werden. Hörmann empfiehlt für Wohnungseingangstüren die Widerstandsklasse RC 2 oder besser RC 3.









### Brandschutz

Brandschutz kann Leben retten! So kann eine geeignet ausgestattete Tür vor eindringenden Flammen schützen (für mindestens 30 bzw. 90 Minuten), aber auch das Eindringen gefährlicher Brandgase verhindern. Brand- / Rauchschutzelemente werden nur als komplettes Element inklusive Zarge und aller Beschläge geliefert.



## Klima- und Wohnungseingangstüren









Funktionen	WAT System 1*	WAT System 2	WAT System 3
Türstärke	40 mm	46 mm	52 mm
max. Maße	2110 × 985 mm	2235 × 1110 mm	2485 × 1235 mm**
 Klimaklasse 3	●	●	●
 Schallschutzklasse 1	●		
 Schallschutzklasse 2		●	
 Schallschutzklasse 3		●	●
 Sicherheitsausstattung RC 2			●
 Sicherheitsausstattung RC 3			●

\* Nicht möglich bei: Groove Lack, Steel Concepto / Lack, Plain Duradecor / Lack

\*\* bei RC 3: 2235 × 1110 mm

● = serienmäßige Ausstattung

## Feuerschutztüren

Funktionen	Rauchschutztür*	T30 Brandschutztür**	T90 Brandschutztür***
Türstärke	40 mm	50 mm	70 mm
max. Maße	2110 × 985 mm	2235 × 1235 mm	2485 × 1235 mm
 T30 Feuerhemmend		●	
 T90 Feuerbeständig			●
 Rauchschutz	●	○	○
 Klimaklasse 2		●	●
 Klimaklasse 3		○	○
 Schallschutzklasse 1		○	○
 Schallschutzklasse 2	●	○	○
 Sicherheitsausstattung RC 2		○	○
 Sicherheitsausstattung RC 3			○

\* Nicht möglich bei: Concepto, Stripe, Groove Lack, Steel Concepto / Lack, Plain Duradecor / Lack

\*\* Nicht möglich bei: Stripe, Steel Concepto

\*\*\* Nicht möglich bei: Concepto, Steel Concepto / Lack, Stripe, Groove Lack, Plain Duradecor / Lack

● = serienmäßige Ausstattung

○ = optionale Ausstattung



### Türspion

Ein Muss für mehr Sicherheit: Mit dem Türspion sehen Sie jederzeit, wer vor Ihrer Wohnungstür steht, ohne diese öffnen zu müssen.



### E-Öffner

Mit der elektrischen Öffnerfalle können Sie Ihre Tür einfach über einen Schalter in der Wohnung öffnen.



### Motorschloss

Damit verriegeln Sie Ihre Wohnungstür automatisch – praktisch, komfortabel und sicher.



### Sicherheitsschutzbeschlag ES 2

optional für RC 2 Sicherheitsausstattung



### Gestänge-türschließer

serienmäßig bei 1-flügligen Brandschutztüren



### Gleitschienen-türschließer

serienmäßig bei 2-flügligen Brandschutztüren, optional bei 1-flügligen Brandschutztüren

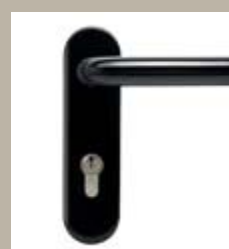

### Brandschutzdrücker

(Profilzylinder nicht im Lieferumfang enthalten)

## Funk-Türschloss- antrieb SmartKey

Öffnen Sie Ihr Türschloss einfach per Tastendruck mit Ihrem Handsender, Funk-Innentaster, BiSecur App auf Ihrem Smartphone\* oder direkt per Sensorfeld am SmartKey. So müssen Sie nicht mehr Ihren Einkauf absetzen, um Ihre Haus- und Wohnungstür zu öffnen. Auch mit Ihrem Rollator, Rollstuhl oder Kinderwagen kommen Sie so viel einfacher in Ihr Wohnhaus oder Ihre Wohnung, weil Sie die Tür schon aus der Entfernung öffnen können. Das Verriegeln erfolgt entweder per Tastendruck oder automatisch nach festgelegter Zeit. So ist Ihr Türschloss sicher verriegelt und bietet Schutz vor Einbruch.



Der preiswerte Funk-Türschlossantrieb SmartKey ist in Weiß oder silberfarben, inkl. Handsender HSE 4 SK BS mit beschrifteten Tasten erhältlich.





## Hoher Bedienkomfort

- Verriegeln bzw. Entriegeln des Türschlosses
- Öffnen der Tür (die Türfalle wird für eine programmierte Zeit zurückgezogen und die Tür lässt sich einfach aufdrücken) **1**
- Bedienung per Handsender, Funk-Innentaster oder BiSecur App **2**
- automatische Komfort-Verriegelung, wahlweise nach 30, 60 oder 120 Sek. oder mit Verzögerung nach Tastendruck **3**
- manuelles Öffnen und Schließen im Notfall jederzeit möglich\*\* (von außen über gewöhnlichen Schlüssel, von innen über Handrad)

## Sichere Kontrolle

- akustische / optische Rückmeldung am Antrieb, wenn das Türschloss ver- / entriegelt oder geöffnet wurde
- Abfrage am optionalen Handsender HS 5 BS oder Funk-Innentaster FIT 5, ob die Tür ver- oder entriegelt ist – Sie müssen abends nicht mehr zur Tür gehen, um zu prüfen, ob diese verriegelt ist. **4**
- BiSecur Funksystem mit extrem sicheren Verschlüsselungsverfahren
- Ruhemodus mit deaktiviertem Funk

## Ideal zur Nachrüstung

- flexible Montage durch klemmen, kleben oder schrauben auf der Türinnenseite
- keine Beschädigung an der Tür oder Zarge (ideal für Mietwohnungen)
- einfaches Aufstecken auf den eingesteckten Schlüssel\*\*\*
- kabellose Installation dank Batteriebetrieb (Laufzeit ca. 1 Jahr\*\*\*\* bei 8 Zyklen am Tag)



Türschloss  
ist verriegelt



Türschloss  
ist entriegelt

\* optionales BiSecur Gateway erforderlich

\*\* Zylinder mit Not- und Gefahrenfunktion erforderlich

\*\*\* Zylinderüberstand innen von 7 – 12 mm notwendig, der Schlüsselkopf muss auf eine Länge von 4 – 7 mm gekürzt werden

\*\*\*\* Abhängig von der Leichtgängigkeit der Tür bzw. des Schlosses sowie den eingesetzten Batterien!

## Türen mühelos öffnen und schließen

Mit dem Hörmann Türantrieb PortaMatic öffnen und schließen Sie Ihre Holz- und Stahl-Innentüren ganz einfach automatisch per Handsender oder Taster. Ob Sie körperlich eingeschränkt sind oder sich einfach mehr Komfort wünschen – diese Technik wird Ihnen den Alltag erleichtern. Der Türantrieb PortaMatic überzeugt nicht nur mit zahlreichen Funktionen und Einstellmöglichkeiten, sondern auch mit einem minimalen Stromverbrauch. Zudem ist der PortaMatic bis zu 25 % günstiger als vergleichbare Türantriebe und kann bis zu 100 % durch Ihre Pflegeversicherung bezuschusst werden.

Informationen zu den Fördermöglichkeiten finden Sie unter <http://www.hoermann.de/portamatic/zuschuss>



Weitere Informationen finden Sie in der Broschüre Türantrieb PortaMatic.



Von der Deutschen Gesellschaft für Gerontechnik (GGT) wurde der PortaMatic als bislang einziger Türantrieb geprüft und für gut befunden. Damit erfüllt er die Erwartungen der Generation 50 plus hinsichtlich Komfort, Qualität und Ästhetik.

### Altersgerecht wohnen

Sie möchten trotz körperlicher Einschränkungen weiterhin mobil sein? Der PortaMatic Antrieb für Innentüren gibt Ihnen ein Stück Lebensqualität zurück, indem er Sie dabei unterstützt, sich in Ihren Räumen ohne fremde Hilfe fortzubewegen.

### Komfortabel leben

Tragen Sie volle Tablettts, schwere Getränkekisten oder Ihren Einkauf in Zukunft mühelos durch Ihre Räume. Diesen Komfort möchten Sie garantiert nie wieder missen.

### Barrierefrei arbeiten

Barrierefreies Arbeiten hat bereits heute einen hohen Stellenwert und wird in Zukunft noch an Bedeutung gewinnen. Der PortaMatic Türantrieb lässt sich problemlos an Ihrem Arbeitsplatz in alle nicht öffentlichen Bereiche integrieren und sorgt so für mehr Komfort auch bei der Arbeit.



### Türen hygienisch bedienen

In Bürogebäuden ist die Ansteckungsgefahr unter Mitarbeitern an den Türen zu den Sanitärräumen besonders hoch. Der PortaMatic Türantrieb in der Kombination mit einem berührungslosen Schalter schützt Sie zuverlässig vor Keimen und Bakterien und gibt Ihnen damit ein sicheres Gefühl.



# Die robuste VarioFix Stahlzarge

Neben den serienmäßigen Holzzargen erhalten Sie auch alle unsere Wohnungseingangstüren mit der Stahlzarge VarioFix. Sie ist die ideale Lösung für Wohnungsabschlusstüren und Innentüren im Wohn- und Objektbereich, bei denen es auf hohe Widerstandsfähigkeit und Langlebigkeit ankommt.

Die VarioFix Zarge harmoniert mit einem Zargenspiegel von beidseitig 55 mm perfekt mit anderen Holzzargen. So können Sie auch Türen mit unterschiedlichen Zargen in einem Raum bzw. Haus einsetzen.

Für die VarioFix Stahlzarge sind Wandtoleranzen bis 20 mm kein Problem. Unterschiedliche Wandstärken bei Renovierung oder im Neubau werden durch den verstellbaren Zierfalz ganz einfach ausgeglichen.

Sie erhalten die VarioFix Zarge in Verkehrsweiß RAL 9016, passend zu unseren Türblättern in Duradecor Weißlack und Lack weiß sowie in RAL nach Wahl.



Der beidseitige Zargenspiegel von 55 mm der VarioFix Zarge (Abb. links) harmoniert sehr gut mit Holzzargen (Abb. rechts).



Die VarioFix Zarge ist besonders robust und kann z. B. auch mal einen „Unfall“ mit einem Bobbycar oder einen Stoß mit dem Staubsauger vertragen.



Die VarioFix Zarge eignet sich auch für Wohnungseingangstüren mit RC 2 Sicherheitsausstattung und Schalldämmung.





# VarioFix: die Stahlzarge mit vielen Vorteilen

## Widerstandsfähig gegen Beschädigungen **1**

Die robuste VarioFix Zarge kann auch mal einen Zusammenstoß mit einem Bobbycar oder Ihrem Staubsauger verkraften. Bei Holzzargen können in solchen Fällen die Kanten beschädigt werden oder sogar absplittern.



## Unempfindlich gegen Wischwasser **2**

In Räumen mit Fliesenboden ist die VarioFix Zarge die optimale Lösung. Durch die hochwertige Verzinkung kann auch Wischwasser der Zarge nichts anhaben. Bei Holzzargen besteht die Gefahr, dass die untere Zargenkante aufquillt oder sie mit einer unschönen Silikonfuge abgedichtet werden muss.



## Unsichtbarer Gehrungsschnitt **3**

Die pulverbeschichtete VarioFix Stahlzarge ist in den Eckstößen hochwertig verschweißt und planeben geschliffen, sodass im Gegensatz zu Holzzargen keine Gehrungsschnitte im Eckbereich erkennbar sind.

## Gleichmäßiges Spaltmaß bei stumpf einschlagenden Türen **4**

Durch die stabile Stahlkonstruktion kann sich die VarioFix Zarge nach dem Einbau nicht mehr verziehen. Das garantiert ein einheitliches Spaltmaß bei stumpf einschlagenden Türen und sorgt für eine stimmige und elegante Türansicht.



# Unsere Raumwunder: Schiebetüren

Schiebetüren eröffnen Ihnen neue Möglichkeiten, Ihre Räume optimal zu nutzen. Hörmann bietet Ihnen 1- und 2-flügelige Schiebetürlösungen für jede Wohnsituation. Wir realisieren alle Türmotive der BaseLine und DesignLine sowie der GlassLine als Schiebetür.



### Schiebetürsystem in der Zarge

Bei der Montage vor der Wand gleitet der Türflügel auf zwei im Schiebetürkasten integrierten Laufschiene. Bei der Montage in der Wand laufend, werden die Laufschiene in eine bauseitige Türtasche in der Wand montiert. Dadurch entfällt der Schiebetürkasten. Die Wandöffnung wird durch die Zarge verkleidet.



Mit der Streichbürste am Türblatt (Abbildung links) und der optionalen Einlaufdichtung in der Zarge (Abbildung rechts) bieten Ihnen die vor der Wand laufenden Schiebetüren mit Zargen Typ C einen optimalen Schutz vor Gerüchen, Lärm und Zugluft – so fühlen Sie sich in Ihren vier Wänden noch wohler.



### Schiebetürsystem Slide Compact

Bei diesem System gleiten die Türflügel in einem Laufschienenprofil. Das Profil in Edelstahlfarbe kann sowohl vor der Wand als auch an der Decke montiert werden. Bis zu einem Türblattgewicht von 60 kg ist das System Slide Compact mit einem SafeClose für ein sanftes Schließen der Türflügel ausgestattet.



### Schiebetürsystem Rotan

Bei diesem Schiebetürsystem im coolen Industrie-Stil sind die Türflügel an Konsolen montiert, die über Rollen auf einer Laufschienenstange gleiten. Die Edelstahl-Stange wird an der Wand montiert.



Schiebetürsystem Slide Compact mit zusätzlichem vertikalen Anschlag für 1-flügelige Türen, vor der Wand laufend ■ **NEU**



Das Profil erhalten Sie auch in Schwarz matt, ebenso die Griffstangen. Weitere Informationen finden Sie auf der Seite 114.



Cooler Chic, elegante Funktion: Beim Schiebetürsystem Rotan gleiten die Konsolen über Rollen auf der Laufschienenstange.

## Lichtausschnitte

Mit unserer Auswahl an Lichtausschnitten machen Sie aus Ihrem Wunschmotiv Ihre ganz individuelle Traumtür. Sie erhalten die Lichtausschnitte mit der Verglasung Ihrer Wahl.

## Seitenteile und Oberlichter

Seitenteile und Oberlichter durchfluten Ihre Wohnräume mit Licht und sorgen so für ein ganz besonderes Flair. Während Seitenteile optisch die Türelemente hervorheben, betonen Oberlichter die Raumhöhe. Oberblenden unterstreichen die geschosshohe Elementansicht.



## Lichtausschnitte

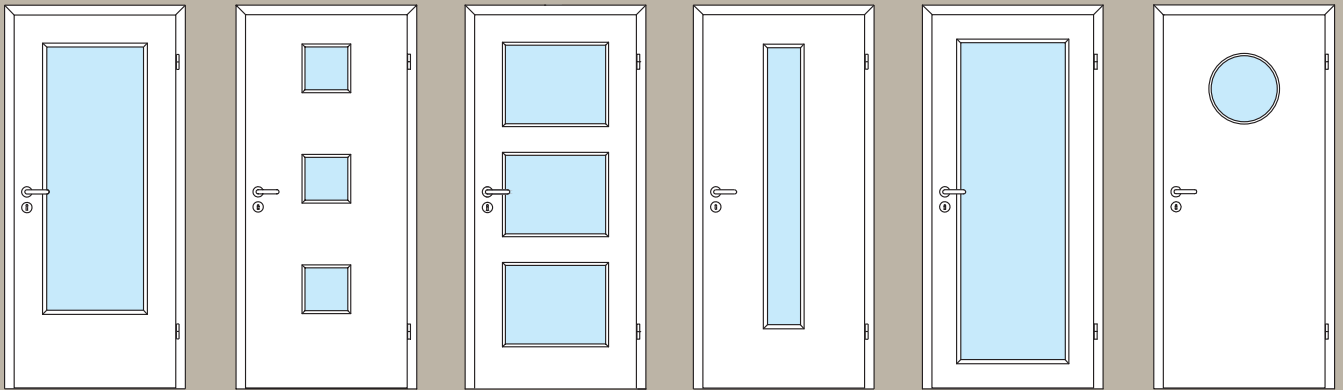

DIN

LA 10

LA 11

LA 24 mittig

LA 27

Bullauge

Alle Türmotive der DesignLine Georgia, Vermont und Carolina erhalten Sie mit Verglasungen in den oberen Kassettenfeldern.

## Seitenteile

(Sturzhoch)

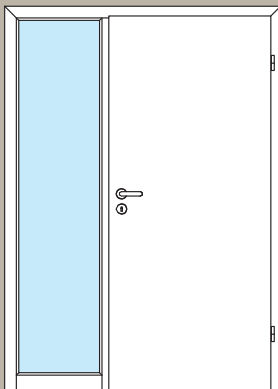

1-flügelig, 1 Seitenteil

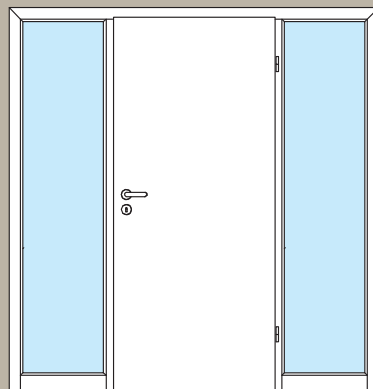

1-flügelig, 2 Seitenteile

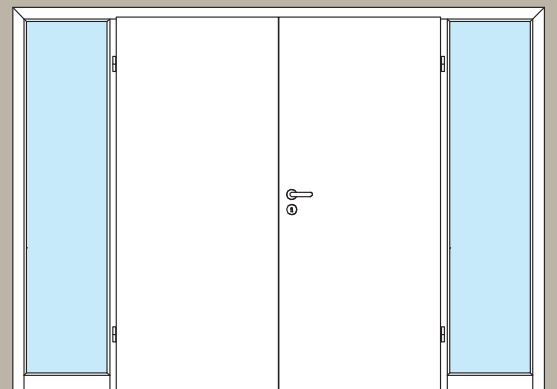

2-flügelig, 2 Seitenteile

## Oberlichter

(Geschosshoch)

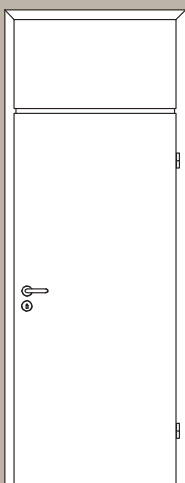

1-flügelig, 1 Oberblende,  
alternativ auch mit Oberlicht

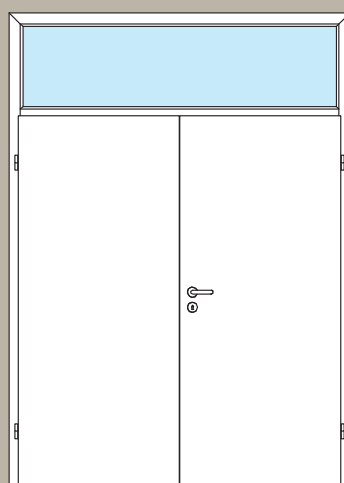

2-flügelig, 1 Oberlicht

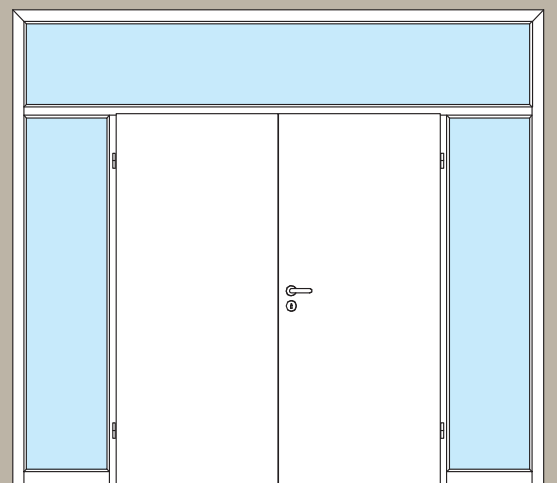

2-flügelig, 2 Seitenteile, 1 Oberlicht

## Individuelle Wünsche zum Greifen nah

Wir sind erst zufrieden, wenn Sie Ihre Wunschtür gefunden haben, bei der jedes Detail stimmt. Aus diesem Grunde können Sie aus einem breiten Hörmann Programm Ihre Drücker und Beschläge individuell auswählen: Die Vielzahl von **Drückergarnituren für Holztüren** finden Sie in unserem Programm optional auch als flächenbündige **Planar Variante**, für die besonders elegante Ansicht. Für Design-Liebhaber empfehlen wir die Drücker und Beschläge in **in der neuen black.edition**.

Spezielle Beschläge für **Ganzglastüren** und **Schiebetüren** runden das umfangreiche Sortiment ab.



Für eine besonders elegante Türansicht erhalten Sie jeden Drücker optional auch als flächenbündige Variante Planar, sowie ohne Schlüsselbohrung.

# Drückergarnituren für Holztüren



Ala Rosette rund,  
Edelstahl matt



Apart Rosette rund,  
Edelstahl matt



Arundo Rosette rund,  
Edelstahl matt



Basica 2 Rosette rund,  
Edelstahl matt



Basica 3 Rosette rund,  
Edelstahl matt



Contra Rosette rund,  
Edelstahl matt



Dee Rosette rund,  
Edelstahl matt



Dee Rosette eckig,  
Edelstahl matt



Graphica Rosette  
eckig, Edelstahl poliert



Graphica Flachrosette  
eckig, Edelstahl matt



Indra Rosette rund,  
Edelstahl matt poliert



Indra Flachrosette rund,  
Edelstahl matt poliert



Karee Rosette eckig,  
Edelstahl matt



Lilet Rosette rund,  
Edelstahl poliert,  
Griff Porzellan weiß



Linea Rosette rund,  
Edelstahl matt

Drückergarnituren für Holztüren



Linea Flachrosette  
rund, Edelstahl matt



Linea Flachrosette  
rund, Edelstahl poliert



Linea black.edition,  
Rosette rund,  
Schwarz matt ■ NEU



Linea Flachrosette  
eckig, Edelstahl matt



Luba Rosette rund,  
Edelstahl matt



Linea black.edition,  
Flachrosette rund,  
Schwarz matt ■ NEU



Quadriga Rosette  
eckig, Edelstahl matt



Selecta Rosette rund,  
Edelstahl matt poliert



Karee black.edition,  
Rosette eckig, Schwarz  
matt ■ NEU



Senso Rosette rund,  
Edelstahl matt



Tento Rosette rund,  
Edelstahl matt



Karee black.edition,  
Flachrosette eckig,  
Schwarz matt ■ NEU



Vallis Rosette rund,  
Edelstahl matt



Vento Rosette rund,  
Edelstahl matt



## Beschläge für Ganzglastüren



Beschlagsset Aronda Combi, Edelstahl matt, Edelstahl poliert oder EV1



Beschlagsset Purista Combi, Edelstahl matt, Edelstahl poliert oder EV1



Beschlagsset Conica Combi, Edelstahl matt oder EV1



Beschlagsset Mina Combi, Edelstahl matt



Beschlagsset Purista Combi, black.edition, Schwarz matt ■ NEU



Apart, Edelstahl matt oder Edelstahl poliert / matt



Basica 3, Edelstahl matt oder EV1



Belis, Edelstahl matt



Dee, Edelstahl matt, Edelstahl poliert oder EV1



Grafica, Edelstahl matt oder Edelstahl poliert



Nala, Edelstahl matt oder Edelstahl poliert

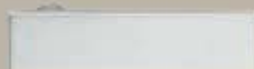

Quadriga, Edelstahl matt

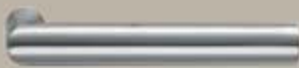

Linea, Edelstahl matt, Edelstahl poliert oder EV 1

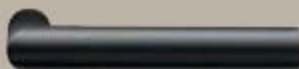

Linea, black.edition, Schwarz matt ■ NEU



Karee, black.edition, Schwarz matt ■ NEU

## Schwarz ist Trend!



Dunkle Farbtöne mit schwarzen Akzenten werden immer beliebter. Hörmann bietet Ihnen für Holz- und Ganzglastüren zahlreiche Beschläge jetzt in der neuen black.edition. Auch auf helleren Flächen ein sehr reizvoller Kontrast!

## Eleganter Ganzglastüren-Beschlag



Diese Neuheit für Ganzglastüren kann sowohl mit Holz- als auch mit Stahlzargen eingesetzt werden. Die reduzierte Ansicht des Beschlagprofils wirkt äußerst elegant. Praktisch: Zum Öffnen der Tür ist keine Drückerbetätigung notwendig.

## Griffmuscheln für Schiebetüren



Griffmuschel 6402 für Holztüren, rund, Edelstahl matt oder black.edition



Design Griffmuschel 3649 für Holztüren, oval, Edelstahl matt



Design Griffmuschel 3648 für Holztüren, rechteckig, Edelstahl matt



Griffmuschel FSB 4212, oval, Edelstahl matt oder Aluminium



Griffmuschel FSB 4250, Befestigung zum Eindrücken, Edelstahl matt (für Holztüren)



Griffmuschel FSB 4251, rechteckig, Befestigung zum Eindrücken, Edelstahl matt



Griffmuschel FSB 4252, rund, Befestigung zum Eindrücken, Edelstahl matt



Griffmuschel FSB 4253, quadratisch, Befestigung zum Eindrücken, Edelstahl matt



Griffmuschel Norma 3657, oval, Edelstahl matt



Griffmuschel Rondell 3659, rund, mattnickel

## Griffstangen für Schiebetüren



Griffstangenpaar Basic, rund, Edelstahl matt



Griffstangenpaar U-Grip, rund, Edelstahl matt



Griffstangenkombination Combi, Flachgriff



Griffstangenpaar Basic, eckig, Edelstahl matt



Griffstangenpaar U-Grip, eckig, Edelstahl matt



Griffplatte, black.edition  
**■ NEU**  
 ähnlich Edelstahl (Abbildung unten)



Bei in der Wand laufenden Schiebetüren können Sie mit einem Springgriff ein komplett in die Wand geschobenes Türblatt auf Knopfdruck wieder herausziehen und die Tür schließen.



Mit einer Griffplatte lässt sich die vor der Wand laufende Schiebetür komplett öffnen.

## Beschläge für stumpf einschlagende Türblätter



BB-Schloss Klasse I, Stulp in Nickelsilber (serienmäßig)



Magnetfallen-Schloss für ein sanftes und leises Schließen der Tür (optional)



3-teiliges Rollenband V 7888 WF 3D (optional, nur für Holzzarge)



Verdeckt liegendes 3D-Band DX 61 (optional)



Verdeckt liegendes Euroband (optional) ■ NEU

## Beschläge für gefälzte Türblätter



BB-Schloss Klasse I, Stulp in Nickelsilber (serienmäßig)



2-teiliges Band V 3420 WF (serienmäßig)



3D-Band VX 160-18 (optional)



3-teiliges Band V 4426 WF (optional)



Verdeckt liegendes Band Pivota FX 2 60 3D (optional)

Hochwertige Oberflächen, vielfältige Farben, natürliche Dekore, die Sie Tag für Tag erfreuen



#### Duradecor Glatt

- 48 % stoßfester als der Durchschnitt der geprüften CPL-Oberflächen anderer Hersteller
- hygienisch und pflegeleicht
- weitgehend antistatisch und lichtecht
- hitzebeständig, hoch abriebfest
- unempfindlich gegen Einwirkungen von im Haushalt üblichen Flüssigkeiten, Pasten usw.



Weißblack  
RAL 9016



Bütte Weiß

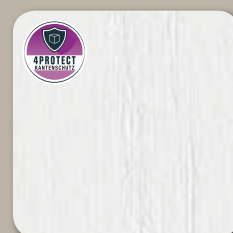

Esche Weiß



Lichtgrau  
RAL 7035



Bütte Lichtgrau



#### 4Protect Kantenschutz

- hohe Schlagfestigkeit
- hohe Abriebfestigkeit
- hohe Kratzfestigkeit
- perfekte Null-Fugen-Ansicht, d. h. keine sichtbaren Fugen für höchste optische Ansprüche.



Italienische Akazie



Kanadischer Ahorn



Französische Buche



## Duradecor Struktur

- charakteristische Holzstruktur durch eingepprägter Holz-Maserung
- 48 % stoßfester als der Durchschnitt der geprüften CPL-Oberflächen anderer Hersteller
- hygienisch und pflegeleicht
- weitgehend antistatisch und lichtecht
- hitzebeständig, hoch abriebfest
- unempfindlich gegen Einwirkungen von im Haushalt üblichen Flüssigkeiten, Pasten usw.



Graueiche



Graueiche  
(Quer)



Weißeiche



Weißeiche  
(Quer)



Wildeiche



Wildeiche  
(Quer)



Roheiche



Roheiche  
(Quer)



Dunkeleiche



Spanische Eiche



Spanische Eiche  
(Quer)



Nussbaum



Gebürstete  
Salzeiche



Gebürstete Pinie



Gebürstetes Weiß

■ NEU



## 4Protect Kantenschutz

- hohe Schlagfestigkeit
- hohe Abriebfestigkeit
- hohe Kratzfestigkeit
- perfekte Null-Fugen-Ansicht, d. h. keine sichtbaren Fugen für höchste Ansprüche

### Ultramatt

- samtweiche Haptik
- Duradecor Oberfläche mit höchster Stoßfestigkeit
- Anti-Finger-Print für weniger Fingerabdrücke und Verschmutzungen
- mit Kreide bemalbar



Ultramatt  
Verkehrsweiß



Ultramatt  
Lichtgrau



Ultramatt  
Anthrazitgrau



Ultramatt  
Taupe ■ NEU

### Gloss

- hochglänzend
- extrem glatte Oberfläche
- strapazierfähig



Gloss  
Verkehrsweiß



Gloss  
Lichtgrau



Gloss  
Anthrazitgrau



Gloss  
Taupe ■ NEU

### Schiefer

- mit reliefartiger Struktur
- Kontrast aus Matt und Glanz
- strapazierfähig



Schiefer  
Verkehrsweiß



Schiefer  
Lichtgrau



Schiefer  
Anthrazitgrau



Schiefer  
Taupe ■ NEU

### Leinen ■ NEU

- feine Struktur mit natürlicher Anmutung
- Duradecor Oberfläche mit höchster Stoßfestigkeit



Leinen  
Verkehrsweiß



Leinen  
Lichtgrau

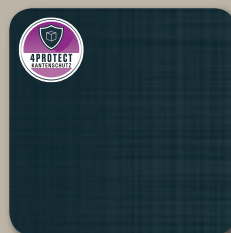

Leinen  
Anthrazitgrau



Leinen  
Taupe ■ NEU



## Lack

- ebene Oberfläche
- satte und brillante Farbe
- Lackierung auf weißer Duradecor Grundplatte
- auf Wunsch in RAL nach Wahl

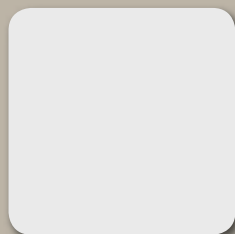

Verkehrsweiß  
RAL 9016



Reinweiß  
RAL 9010



Lichtgrau  
RAL 7035



Anthrazitgrau  
RAL 7016

## Echtholz-Furnier

- aus hochwertigen Edelhölzern
- umweltfreundlicher Schutzlack schützt dauerhaft die Oberfläche
- natürliche Maserung
- langlebige Qualität



Ahorn



Ahorn quer  
■ NEU

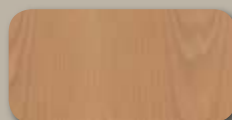

Buche



Buche quer  
■ NEU



Esche  
■ NEU



Limba  
■ NEU



Limba Streichfähig  
■ NEU



Bergeiche  
■ NEU



Eiche  
amerikanisch  
■ NEU



Eiche  
amerikanisch quer  
■ NEU



Eiche astig  
■ NEU



Eiche astig quer  
■ NEU



Almeiche Mattlack  
■ NEU



Altholz Eiche geölt  
■ NEU



Nussbaum  
amerikanisch  
■ NEU



Nussbaum  
amerikanisch quer  
■ NEU



Eiche gebeizt  
■ NEU



Macore  
■ NEU



Mahagoni  
■ NEU

# Hochwertige Tischlerqualität für hohe Beanspruchungen

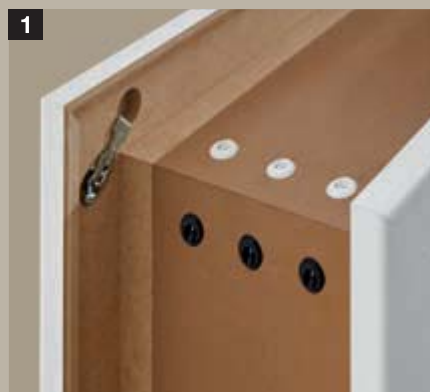

**1** Schöne Ansicht durch passgenaue und montagefreundliche Eckverbindungen

#### Futterbrett

- geschraubte Eckverbindungen mit Futterverbindung
- gut nachjustierbar
- hohe Kraftschlüssigkeit

#### Bekleidung

- Vollmetall-Schraubverbinder
- hervorragender Kraftschluss
- direkte Druckverteilung auf die Verbindungsflächen
- keine sichtbaren Bohrlöcher in der Bekleidung

**2** Große Formstabilität durch robuste Zargenkonstruktion

- Futterbrett 25 mm stark
- Futterbrett mit Duradecor Oberfläche
- melaminbeschichteter Gegenzug
- Bekleidungen aus MDF

**3** Dauerhaft leises Schließen durch hochwertige Dichtung

- Zweikammer-System
- saubere Anlage am Türblatt
- gute Dämpfungseigenschaften

**4** Mehr Sicherheit durch widerstandsfähiges Standard-Schließblech

- bewegliche Hinterfütterung
- sechsfach verschraubt
- zweitourige Schließung
- Umrüstsätze lieferbar

**1**

**2**

**3**

**4**

**7**

**8**





**5** Kein Absenken der Tür durch Hybridbandtasche

- Tragkraft 80 kg
- verstärkte Metall-Kunststoffaufnahme **■ NEU**
- vierfach im Futterbrett verschraubt
- Führungshülsen bis Vorderkante Bekleidung
- für Holz- und Ganzglastüren



**6** Hohe Stabilität durch Türblatt mit Rahmenverstärkung

- Innentüren mit 80 mm Rahmenverstärkung
- band- und schlosseitig



**7** Formschöne Rundkante durch hochwertiges Grundmaterial



**8** Robuste eckige Kante durch 4Protect Kantenschutz

- hohe Schlagfestigkeit
- hohe Abriebfestigkeit
- hohe Kratzfestigkeit
- perfekte Null-Fugen-Ansicht, d. h. anders als bei herkömmlichen Türen stört keine sichtbare Fuge **9** die hochwertige Türansicht
- serienmäßig bei gefälzten Türen mit eckigen Kanten oder stumpf einschlagenden Türen mit Duradecor Oberfläche in Weißlack, Lichtgrau, Anthrazit



**10** Moderne Farbe

- in der Standardfarbe Weißlack RAL 9016

Starke Duradecor Oberfläche

- extrem stoßfest, kratzresistent
- lichtecht, hitzebeständig



6

5

10

5

6























7

8

9

# ÜBERSICHTSTABELLE

## Türmotive

		BaseLine	Design-Line Concepto	Design-Line Stripe	Design-Line Groove	Design-Line Steel	Design-Line Plain	Design-Line Rail	Design-Line Pure	Classic-Line Georgia	Classic-Line Carolina	Classic-Line Montana	Classic-Line Kontura	Classic-Line Virginia
<b>Oberflächen</b>														
<b>Duradecor</b>														
gefälzt eckig		●	-	○	-	●	●	●	●	●	-	-	-	-
gefälzt rund		●	-	-	-	●	●	●	●	●	-	-	-	●
stumpf eckig		●	-	○	-	●	●	●	●	●	-	-	-	-
<b>Duradecor Struktur</b>														
gefälzt eckig		●	-	-	-	●	●	●	●	○	-	-	-	-
gefälzt rund		●	-	-	-	●	●	●	●	○	-	-	-	-
stumpf eckig		●	-	-	-	●	●	●	●	○	-	-	-	-
<b>Echtholz-Furnier</b>														
gefälzt eckig		●	-	-	-	-	-	●	-	○	-	-	-	-
gefälzt rund		○	-	-	-	-	-	○	-	○	-	-	-	-
stumpf eckig		●	-	-	-	-	-	●	-	○	-	-	-	-
<b>Lack</b>														
gefälzt eckig		●	-	-	●	●	●	●	●	●	-	-	-	-
gefälzt rund		●	-	-	●	●	●	●	●	●	○	○	○	-
stumpf eckig		●	-	-	●	●	●	●	●	●	-	-	-	-
<b>Ultramatt</b>														
gefälzt eckig		-	●	-	-	●	-	-	-	-	-	-	-	-
gefälzt rund		-	●	-	-	●	-	-	-	-	-	-	-	-
stumpf eckig		-	●	-	-	●	-	-	-	-	-	-	-	-
<b>Gloss</b>														
gefälzt eckig		-	●	-	-	-	-	-	-	-	-	-	-	-
stumpf eckig		-	●	-	-	-	-	-	-	-	-	-	-	-
<b>Schiefer</b>														
gefälzt eckig		-	●	-	-	-	-	-	-	-	-	-	-	-
stumpf eckig		-	●	-	-	-	-	-	-	-	-	-	-	-
<b>Leinen</b>														
gefälzt eckig		-	●	-	-	-	-	-	-	-	-	-	-	-
gefälzt rund		-	●	-	-	●	-	-	-	-	-	-	-	-
stumpf eckig		-	●	-	-	-	-	-	-	-	-	-	-	-

● = für alle Dekore / Farben lieferbar

○ = nicht für alle Dekore / Farben lieferbar



**Türblatt**

- ca. 40 mm dick
- Rahmenkonstruktion aus Vollholz / Holzwerkstoff mit zusätzlicher Rahmenverstärkung, unten 25 mm kürzbar
- Bei 2-flügligen Türen: Gegenfalz ausgeführt\*
- Klimaklasse I Beanspruchungsgruppe N bis S (je nach Ausführung)
- einhängfertig nach DIN 18101
- passend für Holzumfassungszargen oder Normzargen aus Stahl

**Vertikalschnitt gefälzt**

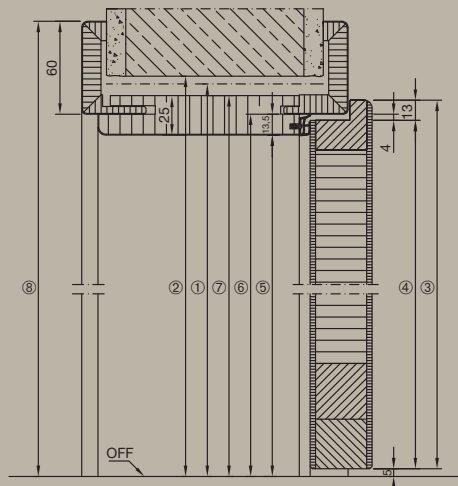

**stumpf**

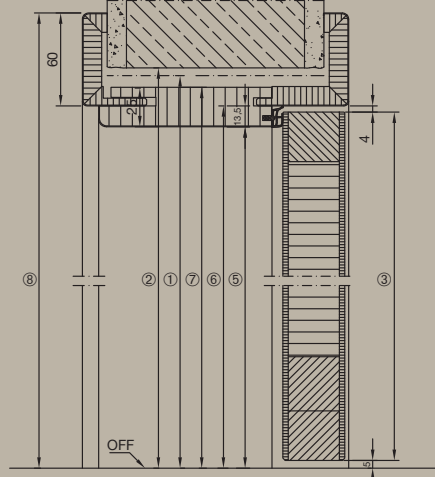

**Zarge**

- Falzbekleidung 16 x 60 mm, auf Gehrung geschnitten und mit dem Futter fest verleimt. Auf Wunsch 16 x 80 mm
- Futterbrett aus 25 mm Spanplatte, Falz- und Zierbekleidung aus 12 mm MDF-Platte
- Zierbekleidung 16 x 60 mm, wahlweise 16 x 80 mm
- Wandstärkenverstellbar -5 mm / + 15 mm
- Dämpfungsprofil werkseitig eingezogen, auf Gehrung geschnitten

		1875	2000	2125	2250
<b>1</b>	Baurichtmaß Höhe	1875	2000	2125	2250
<b>2</b>	Wandöffnung	1880	2005	2130	2255
<b>3</b>	Türblattaußenmaß	gefälzt	1860	1985	2110
		stumpf	1847	1972	2097
<b>4</b>	Türblattfalzmaß	1847	1972	2097	2222
<b>5</b>	Lichtes Durchgangsmaß	1843	1968	2093	2218
<b>6</b>	Zargenfalzmaß	1856	1981	2106	2231
<b>7</b>	Futteraußenmaß	1868	1993	2118	2243
<b>8</b>	Bekleidungsaußenmaß bei 60 mm Bekleidung (bei 80 mm Bekleidung + 20 mm)	1916	2041	2166	2291

**Zargenausführungen**

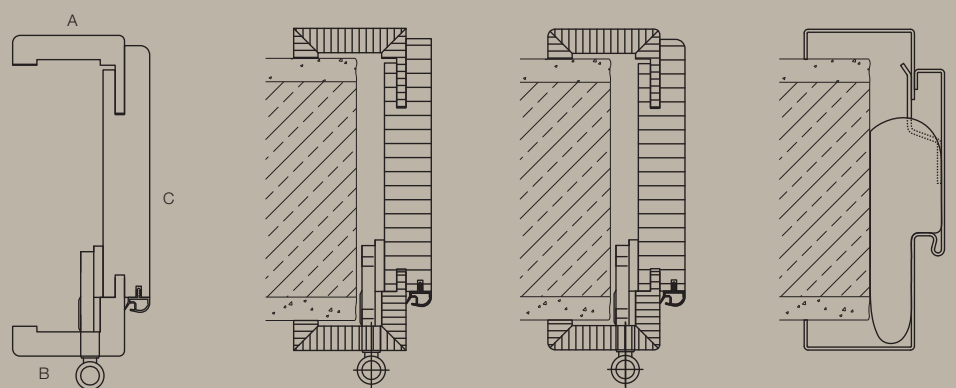

A: Zierbekleidung  
B: Falzbekleidung  
C: Futterbrett

Holz zarge, eckig

Holz zarge, Rundkante

Stahlfutterzarge VarioFix

Horizontalschnitt – 1-flügelig  
gefälzt

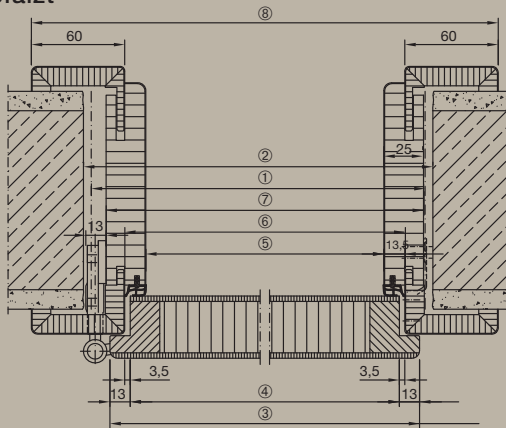

stumpf

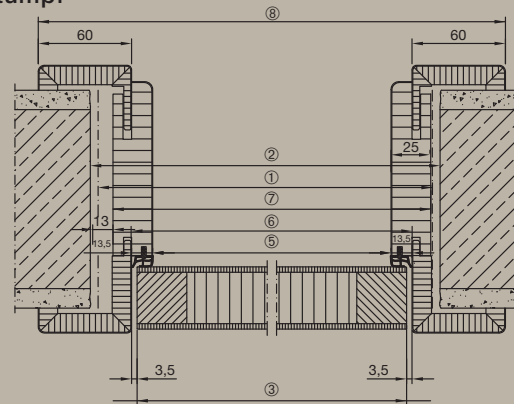

		625	750	875	1000	1125	1250
<b>1</b> Baurichtmaß Breite		625	750	875	1000	1125	1250
<b>2</b> Wandöffnung		635	760	885	1010	1135	1260
<b>3</b> Türblattaußenmaß	gefälzt	610	735	860	985	1110	1235
	stumpf	584	709	834	959	1084	1209
<b>4</b> Türblattfalzmaß		584	709	834	959	1084	1209
<b>5</b> Lichtes Durchgangsmaß		564	689	814	939	1064	1189
<b>6</b> Zargenfalzmaß		591	716	841	966	1091	1216
<b>7</b> Futteraußenmaß		614	739	864	989	1114	1239
<b>8</b> Bekleidungsaußenmaß		711	836	961	1086	1211	1336

Horizontalschnitt – 2-flügelig  
gefälzt

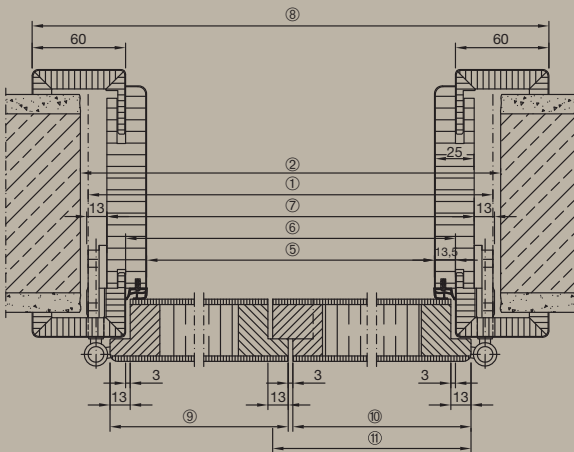

stumpf

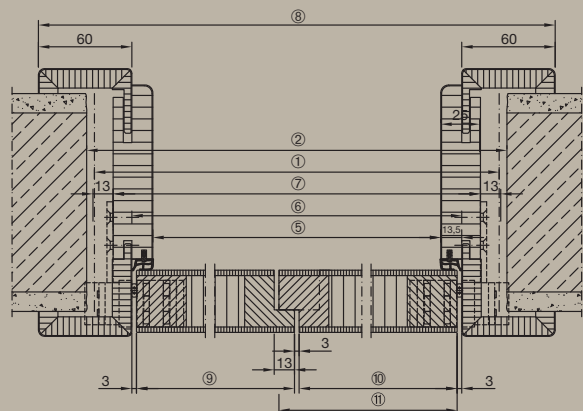

		1250	1375	1500	1750	1875	2000	2250	2500
<b>1</b> Baurichtmaß Breite		1250	1375	1500	1750	1875	2000	2250	2500
<b>2</b> Wandöffnung		1260	1385	1510	1760	1885	2010	2260	2510
<b>5</b> Lichtes Durchgangsmaß		1176	1301	1426	1676	1801	1926	2176	2426
<b>6</b> Zargenfalzmaß		1203	1328	1453	1703	1828	1953	2203	2453
<b>7</b> Futteraußenmaß		1226	1351	1476	1726	1851	1976	2226	2476
<b>8</b> Bekleidungsaußenmaß		1323	1448	1573	1823	1948	2073	2323	2573
<b>9</b> Türblattaußenmaß Gehflügel	gefälzt	610	735	735	860	985	985	1110	1235
	stumpf	597	722	722	847	972	972	1097	1222
<b>10</b> Türblattaußenmaß Standflügel mit Schlagleiste*	gefälzt	610	610	735	860	860	985	1110	1235
	stumpf	597	597	722	847	847	972	1097	1222
<b>11</b> Türblattaußenmaß Standflügel mit Gegenfalz	gefälzt	623	623	748	873	873	998	1123	1248
	stumpf	610	610	735	860	860	985	1110	1235

\* Nur bei den Türmotiven Carolina  
Alle Maße in mm



FORMANN

# Erleben Sie Hörmann Qualität bei Neubau und Modernisierung

Mit Hörmann können Sie rundum bestens planen. Sorgsam aufeinander abgestimmte Lösungen bieten Ihnen in jedem Bereich Top-Produkte mit hoher Funktionalität.

- **Garagentore**

Optimal abgestimmt auf Ihren persönlichen Architekturstil: Schwing- oder Sectionaltore aus Stahl oder Holz.

- **Tor- und Türantriebe**

Genießen Sie hohen Komfort und einbruchhemmende Sicherheit mit Hörmann Garagen- und Einfahrtstor-Antrieben. Mit den Hörmann Türantrieben können Sie von diesem Komfort auch in Ihren Wohnräumen profitieren.

- **Haustüren**

Für jeden Bedarf und Anspruch finden Sie in unserem umfassenden Haustüren-Programm ein Türmotiv nach Ihren Wünschen.

- **Wohnraamtüren**

Die hochwertigen Holz-Innentüren und Ganzglastüren verleihen Ihrem Zuhause ein Extra an Wohnlichkeit und fügen sich harmonisch in das Gesamtbild Ihrer eigenen vier Wände ein.

- **Stahltüren**

Die soliden Türen für alle Bereiche Ihres Hauses, vom Keller bis unters Dach.

- **Zargen**

Wählen Sie aus dem umfassenden Programm für Neubau, Ausbau und Modernisierung.



Garagentore und Torantriebe



Haustüren



Stahltüren

# Hörmann: Qualität ohne Kompromisse



Hörmann KG Amshausen, Deutschland



Hörmann KG Antriebstechnik, Deutschland



Hörmann KG Brandis, Deutschland



Hörmann KG Brockhagen, Deutschland



Hörmann KG Dissen, Deutschland



Hörmann KG Eckelhausen, Deutschland



Hörmann KG Freisen, Deutschland



Hörmann KG Ichtershausen, Deutschland



Hörmann KG Werne, Deutschland



Hörmann Alkmaar B.V., Niederlande



Hörmann Legnica Sp. z o.o., Polen



Hörmann Beijing, China



Hörmann Tianjin, China



Hörmann LLC, Montgomery IL, USA



Hörmann Flexon LLC, Burgettstown PA, USA



Shakti Hörmann Pvt. Ltd., Indien

Als einziger Hersteller auf dem internationalen Markt bietet die Hörmann Gruppe alle wichtigen Bauelemente aus einer Hand. Sie werden in hochspezialisierten Werken nach dem neuesten Stand der Technik gefertigt. Durch das flächendeckende Vertriebs- und Servicenetz in Europa und die Präsenz in Amerika und Asien ist Hörmann Ihr starker, internationaler Partner für hochwertige Bauelemente. In einer Qualität ohne Kompromisse.

**GARAGENTORE**

**ANTRIEBE**

**INDUSTRIETORE**

**VERLADETECHNIK**

**TÜREN**

**ZARGEN**

**HÖRMANN**